



DESIGNING GOOD LIFE

High Speed Blender

ULTIMATE BLEND
1500 W^o

*For best blending result from crushing
seeds to creating warm soups*



Making good!

| | |
|---|----------------|
| Bruksanvisning - svenska.....sida | 5 - 10 |
| Brugsanvisning - dansk.....side | 11 - 16 |
| Bruksanvisning - norsk.....side | 17 - 22 |
| Käyttöohjeet - suomi.....sivu | 23 - 28 |
| Instructions of use - english.....page | 29 - 34 |

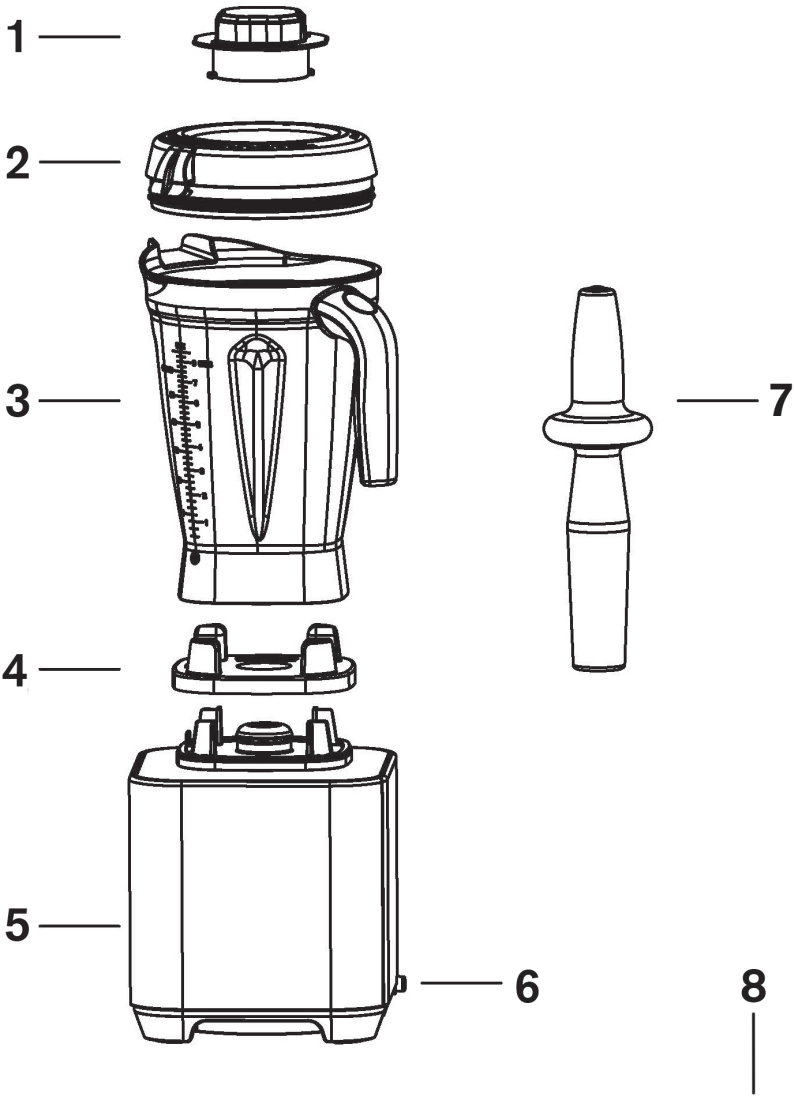

- | | | | |
|---------------------|--|--------------|--|
| FRUITS & VEGETABLES | | SEEDS & NUTS | |
| ICE CRUSH | | SMOOTHIE | |
| SOUP | | CLEANING | |

SPEED
 TIME
 PULSE
 START/STOP

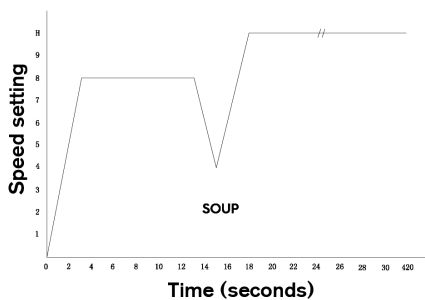
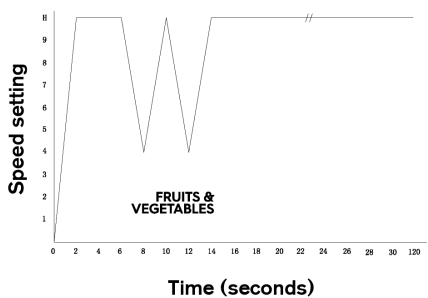
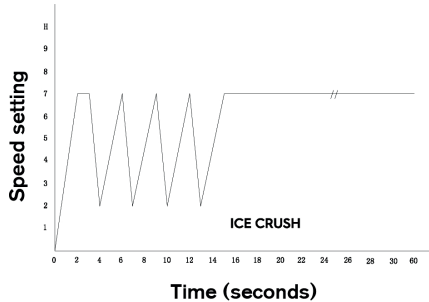
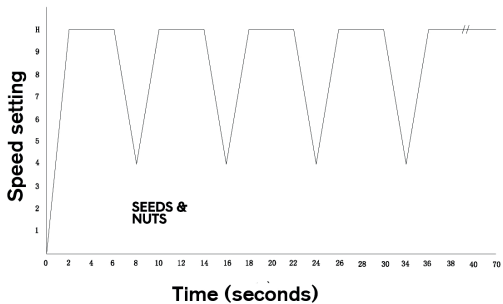
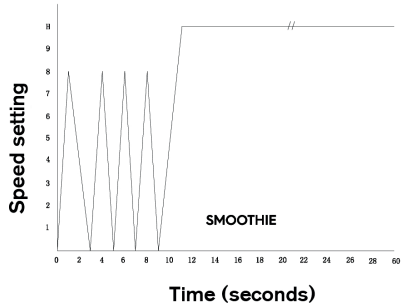
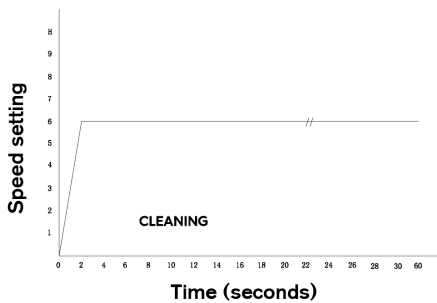

Säkerhetsanvisningar

1. Läs igenom bruksanvisningen noga innan användning och spar den för framtida bruk.
2. Anslut endast apparaten till 220-240 volt växelström och använd endast apparaten till det den är avsedd för.
3. Dra alltid ur kontakten vid uppehåll i användandet, om problem uppstår, efter användning, när det sätts på eller tas av delar från apparaten samt innan rengöring och underhåll.
4. Apparaten får inte nedsänkas i vatten eller andra vätskor.
5. Apparaten får inte användas av barn. Förvara apparaten och dess sladd utom barns räckhåll.
6. Rengöring och underhåll får inte utföras av barn. Barn ska hållas under uppsyn så att det inte leker med apparaten.
7. Denna apparat kan användas av personer med begränsad fysisk, sensorisk eller mental förmåga eller som har brist på kunskap/erfarenhet av apparaten, om användning sker under övervakning eller efter instruktion hur apparaten används på ett säkert sätt och att de är medvetna om möjliga risker.
8. Se till att sladden inte hänger fritt ned från bänkytan.
9. Sätt aldrig apparaten på eller i närheten av kokplattor, öppen eld eller liknande.
10. Apparaten får endast användas under uppsyn.
11. Handskas försiktigt med apparaten, då kniven är mycket vass! Rör inte kniven under användning. Se till att varken fingrar eller redskap kommer i kontakt med kniven!

12. Apparaten får inte användas kontinuerligt utan paus. Maximal användningstid: 7 minuter. Vänta minst 5 minuter innan apparaten används igen.
13. Kontrollera alltid apparat, sladd och kontakt innan användning. Om sladden skadats måste den bytas av tillverkaren, legitimerad serviceverkstad eller en behörig person för att undvika fara.
14. Extra skydd rekommenderas genom installation av jordfelsbrytare med en märkström av 30 mA. Kontakta en auktoriserad elektriker.
15. Apparaten är endast för privat bruk.
16. Om produkten används till annat än den är till för, eller används utan att respektera bruksanvisningen bär användaren själv ansvaret för eventuella följder. Eventuella skador på produkten därav täcks inte av reklamationsrätten.

Innan användning

Diska kannan, lock och påfyllningslock enligt instruktionerna under "Rengöring och underhåll". Kniven i botten av kannan är mycket vass och ska hanteras med största försiktighet. Använd en fuktig trasa för rengöring av motorenheten.

Apparatens delar (se bild sid 3)

1. Påfyllningslock
2. Tätförslutande lock
3. Blenderkanna
4. Löstagbar monteringsplatta för kannan
5. Motorenhet
6. Strömbrytare
7. Påmatarstav
8. Kontrollpanel

Användning

Placera basenheten på en plant och stabilt underlag. Placera blenderkannan på monteringsplattan och sätt kontakten i ett vägguttag.

Tillsätt ingredienserna i kannan, börja alltid med de flytande/mjuka ingredienserna och tillsätt sedan de fasta/hårda. **OBS!** Överskrid aldrig MAX-markeringen på kannan. Kannan tål temperaturer upp till 100°C.

Sätt på locket ordentligt och se till att påfyllningslocket sitter på när du startar blendern.

Du kan tillsätta mer ingredienser direkt genom locket genom att ta bort påfyllningslocket under mixning. Kom ihåg att sätta tillbaka påfyllningslocket efteråt.

Stoppa inte ner fingrar eller andra föremål än stötarstaven under mixning.

Tryck på strömbrytarknappen som sitter längst ner på motorenhetens baksida. Tryck därefter på Start/Stop knappen på kontrollpanelen, displayen tänds och visar hastighet "5" och tiden "0:00" och ett pip ljuder. Välj önskat program beroende på vad som ska mixas (se tabell nedan), motsvarande signallampa blinkar. Du kan även ställa in timern på valfri tid (max 7 min) med hjälp av pilknapparna (TIME). Om du inte vill ha hastighet 5 som är den förinställda hastigheten, så ändrar du den från 1 till H (högsta hastighet) med hjälp av pilknapparna (SPEED). Se även graferna på sidan 4 för att se de olika programmens cykler.

Program

FRUITS & VEGETABLES - 2 minuters mixning.

ICE CRUSH - 60 sekunders mixning.

SOUP - 7 minuters mixning. Var extra noga med att inte överfylla kannan vid val av detta program).

SEEDS & NUTS - 70 sekunders mixning.

SMOOTHIE - 1 minuts mixning.

CLEANING - 60 sekunders mixning.

PULSE - håll knappen intryckt kortvarigt för att stötvis mixa ingredienserna.

För att starta blendern efter val av program eller mixningstid, tryck på Start/Stop knappen på kontrollpanelen och mixningen påbörjas.

Om ingredienserna inte roterar/mixas i kannan, tryck ner medföljande stötarstav genom hålet i locket för att mata på ingredienserna.

Notera! Vid lång mixningstid och/eller vid mixning av färska eller tinade bär eller liknande, kan rök uppkomma när man tar av locket. Detta pga motorns höga varvtal. Prova att mixa kortare tid eller använd frysta ingredienser.

Efter avslutat program eller nedräknad tid ljuder ett pip och mixningen avslutas, displayen återgår till att visa hastighet "5" och "0:00". Tryck därefter på strömbrytaren på motorenheten och dra ur kontakten om apparaten inte ska användas ytterligare.

Apparaten måste vila 5 minuter om enheten körts på maxtid (som t ex SOUP programmet). Efter detta kan ny cykel påbörjas. Efter maximalt två cykler måste apparaten vila och svalna till rumstemperatur (detta tar ca 2 minuter).

Hjälpfulla tips

- Använd en slickepott av plast/silikon för att skrapa ner ingredienser från kannans insida. Använd aldrig metallredskap då det kan skada kannan och/eller knivarna.
- Efter ca 5 minuters kontinuerlig användning blir kannan mycket varm, var extra försiktig vid hantering.
- När blendern har arbetat i 7 minuter stängs den automatisk av om den inte står i "SOUP" läge, som mixar i 7 minuter. Mixa aldrig vätskor längre än totalt 7 minuter.
- Använd pulsläget för att krossa hårda ingredienser.
- Se till att blenderkannan är helt torr innan mixning av färska örter, vitlök, lök, zest, brödsulor, nötter och torra kryddor.
- Förvara inte råvaror eller vätska i blenderkannan.
- Mixa aldrig kolsyrade drycker i blendern då det kan bildas ett övertryck.

Överhettning

Maskinen är utrustad med en termostat som aktiveras om motorn blir överbelastad och försäkrar att apparaten får en lång livstid. Ifall termostaten aktiveras, stäng av apparaten och dra ur kontakten. Vänta i 30 minuter innan apparaten startas igen. Delarna rengörs enligt instruktioner under avsnittet "Rengöring och underhåll".

Rengöring och underhåll

Dra alltid ur kontakten innan rengöring. Sänk aldrig ner basenheten i vatten eller andra vätskor.

Lyft bort kannan från motorenheten och ta av locket. Kanna måste rengöras efter varje användning eller om den inte använts under en längre tid. Använd gärna apparatens automatiska rengöringsfunktion. Fyll kannan till hälften med vatten och tillsätt lite diskmedel. Välj "CLEANING" programmet och starta med Start/Stop knappen på panelen. Skölj kannan med vatten efter avslutad rengöring. Locket diskas i varmt vatten och diskmedel, skölj därefter noga.

Kannan, knivbladen och påfyllningslocket är diskmaskinsäkra.

Plastdelarna kan missfärgas av t ex morötter, rödbetor etc. Smörj därför lite vegetabilisk olja på delarna innan de rengörs.

För att rengöra motorenheten, torka av exteriören med en trasa fuktad med mildt rengöringsmedel. Torka med en torr handduk och se till att motorenheten är helt torr efter rengöring.

Kontrollera att apparaten och alla dess delar är helt torra innan användning och att monteringsplattan sitter på plats innan kannan monteras.

VIKTIGT!

MOTORDELEN FÅR ALDRIG NEDSÄNKAS I NÅGON FORM AV VÄTSKA!

Kassering av förbrukad apparatur



Enligt lag ska elektriska och elektroniska apparater insamlas och delar av apparaterna återvinnas. Elektriska och elektroniska apparater märkt  med symbolen för avfallshantering ska kasseras på en kommunal återvinningsstation.

OBH Nordicas BEGRÄNSADE GARANTI

Garantin

OBH Nordica garanterar att den här produkten är fri från tillverkningsdefekter vad gäller material och hantverk under 2 år i Sverige, Norge, Danmark och Finland. Garantin börjar löpa den dag då produkten köps eller levereras.

Denna tillverkarens kommersiella garanti omfattar alla kostnader relaterade till att återställa den bevisat defekta produkten så att den överensstämmer med originalspecifikationerna via reparation eller ersättning av eventuell defekta delar samt nödvändig arbetsinsats. Efter OBH Nordicas gottfinnande kan en ersättningsprodukt tillhandahållas istället för att reparera den defekta produkten. OBH Nordicas enda skyldighet, och din exklusiva gottgörelse enligt den här garantin, är begränsad till sådan reparation eller ersättning.

Villkor och undantag

OBH Nordica har ingen skyldighet att reparera eller ersätta produkter som inte åtföljs av ett giltigt inköpsbevis. Den defekta produkten kan returneras till inköpsbutiken.

Den här garantin gäller endast för produkter som köps och används för hemmabruk och omfattar inte skador som uppstår till följd av missbruk, underlåtenhet, misslyckande med att följa OBH Nordicas instruktioner eller då produkten har modifierats eller utsatts för en ej godkänd reparation, felaktig emballering av ägaren eller felhantering av ett transportföretag. Den omfattar inte heller normalt slitage, underhåll, eller ersättning av förbrukningsartiklar och inte heller följande:

- användning av fel typ av vatten eller förbrukningsartikel
- mekaniska skador, överbelastning
- skador eller dåliga resultat som specifikt beror på fel spänning eller frekvens, jämfört med vad som är angivet i produkt-ID:et eller i specifikationen
- vatten, damm eller insekter som har trängt in i produkten
- kalkavlagringar (all kalkborttagning måste ske i enlighet med bruksanvisningen)
- skador till följd av blixtnedslag eller strömavbrott
- skador på glas- eller porslinskomponenter i produkten

- olyckor som brand, översvämning osv.
- professionell eller kommersiell användning

Lagstadgade konsumenträttigheter

OBH Nordicas kommersiella garanti påverkar inte konsumentens lagstadgade rättigheter och inte heller de rättigheter som inte kan exkluderas eller begränsas eller rättigheter mot den återförsäljare från vilken konsumenten köpte produkten. Den här garantin ger konsumenten specifika juridiska rättigheter och denne kan även ha andra lagenliga rättigheter som kan variera från land till land. Konsumenten kan efter eget gottfinnande hävda sådana rättigheter.

Dessa instruktioner finns även tillgängliga på vår hemsida www.obhnordica.se.

TEFAL - OBH Nordica Group AB

Löfströms Allé 5
SE-172 66 Sundbyberg
Tel 08-629 25 00
www.obhnordica.se

Tekniska data

OBH Nordica 7766
220-240V~ , 50 Hz
1500 W
Kannans volym 2 liter



Rätt till löpande ändringar förbehålles.

Sikkerhed og el-apparater

1. Læs brugsanvisningen grundigt igennem før brug, og gem den til senere brug.
2. Tilslut kun apparatet til 220-240 volt vekselstrøm, og brug kun apparatet til det formål, det er beregnet til.
3. Tag altid stikket ud af stikkontakten ved forstyrrelser i brugen, efter brug, når der sættes dele på eller tages dele af apparatet samt før rengøring og vedligeholdelse.
4. Apparatet må ikke neddyppes i vand eller andre væsker.
5. Apparatet må ikke anvendes af børn. Sørg for at apparat og ledning er uden for børns rækkevidde.
6. Børn må ikke rengøre og vedligeholde apparatet. Børn bør være under opsyn for at sikre, at de ikke leger med apparatet.
7. Dette apparat kan anvendes af personer med begrænsede fysiske, sensoriske eller mentale evner eller manglende erfaring med eller kendskab til apparatet, såfremt disse er bevidste om mulige risici, er under opsyn eller får instruktion i sikker brug af apparatet af en person, der er ansvarlig for deres sikkerhed.
8. Sørg for, at ledningen ikke hænger frit ned fra bordkanten.
9. Sæt aldrig apparatet på eller i nærheden af kogeplader, åben ild eller lignende.
10. Apparatet bør kun anvendes under opsyn.
11. Apparatet skal håndteres med omhu, da kniven er meget skarp! Rør ikke kniven, mens den er i brug. Sørg for at hverken fingre eller redskaber kommer i kontakt med kniven! Tag altid stikket ud af kontakten inden rengøring.

12. Apparatet må ikke anvendes kontinuerligt uden pause. Maksimal anvendelsestid: 3 minutter, vent derefter mindst 1 minut, inden apparatet tages i brug igen.
13. Efterse altid apparat, ledning og stik for beskadigelse før brug. Hvis tilledningen bliver beskadiget, skal den udskiftes af fabrikanten eller hans serviceværksted eller af en tilsvarende uddannet person, for at undgå, at der opstår fare.
14. For ekstrabeskyttelse anbefales installation af fejlstrømsafbryder (HFI/PFI/HPFI-relæbrydestrøm) på max. 30 mA. Kontakt en autoriseret el-installatør herom.
15. Apparatet er kun til husholdningsbrug.
16. Benyttes apparatet til andet formål end det egentlige, eller betjenes det ikke i henhold til brugsanvisningen, bærer brugeren selv det fulde ansvar for eventuelle følger. Eventuelle skader på produktet eller andet som følge heraf er derfor ikke dækket af reklamationsretten.

Før ibrugtagning

Vask kanden, låget og påfyldningslåget som anvist i "Rengøring og vedligeholdelse". Kniven i bunden af kanden er meget skarp og skal håndteres med største forsigtighed. Brug en fugtig klud til at rengøre motorenheden.

Apparatets dele (se billede side 3)

1. Påfyldningslåg
2. Tætssluttende låg
3. Blenderkande
4. Aftagelig monteringsplade til kande
5. Motorenhed
6. Tænd/sluk-knap
7. Stopper
8. Kontrolpanel

Brug

Placer baseenheden på en flad, stabil overflade. Placer blenderkanden på monteringspladen, og sæt stikket i en stikkontakt.

Tilføj ingredienserne i kanden. Start altid med de flydende/bløde ingredienser, og tilsæt dernæst de faste/hårde. **OBS!** Må aldrig overskride MAKS-mærket på kanden. Kanden tåler temperaturer op til 100°C.

Læg låget ordentligt på. Sørg for, at påfyldningslåget sidder ordentligt på, når blenderen startes.

Du kan tilføje flere ingredienser direkte gennem låget ved at fjerne påfyldningslåget, mens blenderen kører. Husk at sætte påfyldningslåget på igen.

Undlad at stikke fingre eller objekter ud over stopperen, når blenderen kører.

Tryk på afbryderknappen, som sidder længst nede på motorenhedens bagside. Tryk derefter på knappen Start/Stop på kontrolpanelet, hvorefter displayet tænder og viser hastighed "5" og tiden "0:00", og der lyder et bip. Vælg det ønskede program og afhængigt af, hvad der skal blendes (se tabel nedenfor), blinker de tilsvarende signallys. Du kan også indstille tiden på en valgfri tid (maks. 7 min.) ved hjælp af piletasterne (TIME). Ønsker du ikke hastighed 5, som er den forudindstillede hastighed, kan du ændre den fra 1 til H (højeste hastighed) ved hjælp af piletasterne (SPEED). Se også graferne på side 4 for at se de forskellige programcyklusser.

Program

FRUITS & VEGETABLES - 2 minutters blendning.

ICE CRUSH - 60 sekunders blendning.

SOUP - 7 minutters blendning. (Vær ekstra omhyggelig med ikke at overfylde kanden ved valg af dette program).

SEEDS & NUTS - 70 sekunders blendning.

SMOOTHIE - 1 minuts blendning.

RENGØRING - 60 sekunders blendning.

PULS - tryk kortvarigt på knappen for stødvist at blende ingredienserne.

For at starte blenderen efter valg af program eller blendningstid, tryk på knappen Start/Stop på kontrolpanelet, og blenderen starter.

Roterer/blendes ingredienserne ikke i kanden, tryk da den medfølgende stopper gennem hullet i låget for at skubbe til ingredienserne.

Bemærk! Ved lang blendertid og/eller blendning af friske eller optøede bær eller lignende, kan der forekomme røg, når låget tages af. Dette skyldes motorens høje omdrejningstal. Prøv at blende i kortere perioder, eller brug frosne ingredienser.

Efter afsluttet program eller nedregnet tid lyder der et bip, og blenderen stopper. Displayet vender tilbage til at vise hastighed "5" og "0:00". Tryk derefter på afbryderknappen på motorenheden, og træk apparatets stik ud af stikkontakten, hvis det ikke skal bruges mere.

Apparatet skal hvile i 5 minutter, hvis enheden har kørt på maksimaltid (såsom SOUP-programmet). Efter dette kan en ny cyklus påbegyndes. Efter højst to cyklusser, skal apparatet hvile og afkøles til stuetemperatur (det tager ca. 2 minutter).

Nyttige tips

- Brug en dejskraber af plast/silikone til at skrabe ingredienser ned fra kanden inderside. Brug aldrig metalredskaber, da de kan beskadige kanden og/eller knivene.
- Efter ca. 5 minutters uafbrudt brug bliver kanden meget varm. Vær ekstra forsigtig ved håndtering.
- Når blenderen har arbejdet i 7 minutter, slukker den automatisk, hvis den ikke står i "SOUP"-indstilling, der blander i 7 minutter. Blend aldrig væsker længere end i alt 7 minutter.
- Brug puls-indstillingen for at knuse ingredienserne.
- Sørg for, at blenderkanden er helt tør, før friske urter, hvidløg, løg, citronskal, rasp, nødder og tørre krydderier blendes.
- Undlad at opbevare råvarer eller væsker i blenderkanden.
- Blend aldrig kulsyreholdige drikkevarer i blenderen, da det kan skabe overtryk.

Overophedning

Maskinen er forsynet med en termostat, der aktiveres, hvis motoren bliver overbelastet og sikrer, at apparatet holder længe. Hvis termostaten aktiveres, skal apparatet slukkes, og stikket skal trækkes ud. Vent i 30 minutter, før apparatet startes igen. Delene rengøres i henhold til instruktionerne i afsnittet "Rengøring og vedligeholdelse".

Rengøring og vedligeholdelse

Træk altid stikket ud af stikkontakten inden rengøring. Nedsænk aldrig baseenheden i vand eller andre væsker.

Løft kanden fra motorenheden, og fjern låget. Kanden skal rengøres, hver gang den har været i brug, eller hvis den ikke har været i brug i længere tid. Brug gerne apparatets automatisk rengøringsfunktion. Fyld kanden halvt op med vand, og tilsæt lidt opvaskemiddel. Vælg programmet »CLEANING«, og start ved hjælp af Start/Stop-knappen på panelet. Skyl kanden med vand efter endt rengøring. Låget vaskes i varmt vand tilsat opvaskemiddel og skylles grundigt derefter.

Kande, knivblad og påfyldningslåg tåler opvaskemaskine.

Plastdelene kan misfarves af f.eks. gulerødder, rødbeder osv. Smør derfor lidt vegetabilsk olie på delene, inden de rengøres.

For at rengøre motorenheden tørres ydersiden med en klud fugtet med et mildt rengøringsmiddel. Tør enheden med et tørt viskestykke, og sørg for, at den er helt tør efter rengøring.

Kontroller, at apparatet og alle dens dele er helt tørre før brug, og at monteringspladen er på plads, før kanden monteres.

VIGTIGT!

MOTORDELEN MÅ ALDRIG NEDSÆNKES I NOGEN FORM FOR VÆSKE!

Bortskaffelse af udtjent apparat



Lovgivningen kræver, at elektriske og elektroniske apparater indsamles, og dele af apparaterne genbruges. Elektriske og elektroniske apparater mærket med symbolet for affaldshåndtering skal afleveres på en kommunal genbrugsstation.

OBH Nordica BEGRÆNSET GARANTI

Garantien

OBH Nordica yder garanti på dette produkt mod nogen produktionsfejl i materialer eller kvalitet op til 2 år i Sverige, Norge, Danmark og Finland, startende fra den oprindelige købs- eller leveringsdato.

Producentens kommercielle garanti dækker alle omkostninger i forbindelse med udbedring af det dokumenterede defekte produkt, så det stemmer overens med de originale specifikationer, gennem reparation eller udskiftning af eventuelle fejlbehæftede dele og den nødvendige arbejdskraft. Efter OBH Nordicas skøn kan produktet erstattes af andet produkt frem for reparation af defekt produkt. OBH Nordicas eneste forpligtelse og din eksklusive løsning under denne garanti er begrænset til en sådan reparation eller erstatning.

Betingelser & undtagelser

OBH Nordica er ikke forpligtet til at reparere eller erstatte et produkt, hvortil der ikke hører gyldigt købsbevis. Det defekte produkt kan returneres til købsstedet.

Denne garanti gælder kun for produkter, der er købt til hjemmebrug og dækker ikke skade, der måtte opstå som følge af forkert brug, misligholdelse, manglende overholdelse af OBH Nordicas instruktioner eller en modifikation eller uautoriseret reparation af produktet, fejlagtig indpakning fra ejerens side eller fejlhåndtering under forsendelse. Garantien dækker heller ikke normal slitage, vedligeholdelse eller udskiftning af forbrugsdele eller følgende:

- brug af forkert type af vand eller forbrugsvare.
- mekanisk skade, overbelastning.

- skader eller ringe resultater, som specifikt kan tilskrives forkert spænding eller frekvens som angivet på produkt-ID eller specifikation.
- indtrængen af vand, støv eller insekter i produktet.
- tilkalkning (enhver form for afkalkning skal udføres i henhold til instruktioner for brug).
- skade, der kan tilskrives lyn eller strømstød.
- skade på glas- eller porcelænsdele i produktet.
- ulykker, herunder brand, oversvømmelse osv.
- professionel eller kommerciel brug.

Lovbestemte rettigheder for forbruger

OBH Nordicas kommercielle garanti påvirker ikke de lovbestemte rettigheder en forbruger måtte have eller rettigheder, som ikke kan ekskluderes eller begrænses, ej heller rettigheder over for forhandler, hvorfra forbruger har købt produktet. Denne garanti giver en forbruger specifikke juridiske rettigheder, og forbrugeren kan også have andre juridiske rettigheder, som kan variere fra land til land. Forbrugeren kan hævde alle sådanne rettigheder efter eget skøn.

Disse instruktioner er også tilgængelige på vores hjemmeside www.obhnordica.dk.

OBH Nordica Denmark A/S

2750 Ballerup

Visiting address: Tempovej 27

Phone: +45 43 350 350

Direct: +45 43 350 367

www.obhnordica.dk

Tekniske data

OBH Nordica 7766

220-240 V~ 50 Hz

1500 W

Kandens volumen er 2 liter



Ret til løbende ændringer forbeholdes.

Sikkerhetsforskrifter

1. Les gjennom bruksanvisningen før bruk og spar den til senere bruk.
2. Tilkoble apparatet kun til 220-240 volt vekselstrøm og bruk apparatet kun til det den er beregnet for.
3. Ta alltid støpslet ut av kontakten når apparatet ikke brukes, hvis det oppstår problemer, når det settes på eller tas av deler fra apparatet og ved rengjøring og vedlikehold.
4. Motordelen må ikke senkes i vann eller andre væsker.
5. Apparatet må ikke brukes av barn. Oppbevar apparatet og ledningen utefor barns rekkevidde.
6. Rengjøring og vedlikehold må ikke utføres av barn. Barn må være under tilsyn for å forsikre seg om at de ikke leker med apparatet.
7. Dette apparatet kan brukes av personer med begrensede fysiske, sensoriske eller mentale evner eller mangel på kunnskap/erfaring med apparatet. Hvis bruken skjer under tilsyn eller instruksjon om hvordan apparatet skal brukes på en sikker måte av en person som har ansvaret for deres sikkerhet og at de er klar over mulig fare ved bruken.
8. Pass på at ledningen ikke henger fritt ned fra bordet.
9. Sett aldri apparatet på eller i nærheten av kokeplater, åpen ild eller lignende.
10. Apparatet må kun brukes under tilsyn.
11. Bruk apparatet med forsiktighet da kniven er veldig skarp! Rør ikke kniven under bruk. Pass på at ikke fingre eller redskaper kommer i kontakt

med kniven! Ta alltid støpslet ut av kontakten før rengjøring.

12. Apparatet må ikke brukes kontinuerlig uten pause. Maks. brukstid er 3 minutter og deretter en pause på minst 1 minutter før apparatet brukes igjen.
13. Kontroller alltid apparatet, ledningen og støpslet før bruk. Hvis ledningen er skadet skal den byttes av produsenten, forhandleren eller autorisert serviceverksted for å unngå at det oppstår noen fare.
14. For ekstra beskyttelse bør man installere jordfeilbryter (RCD) som ikke overskrider 30 mA. Kontakt en autorisert elektriker.
15. Apparatet er kun beregnet til privat forbruk.
16. Hvis produktet brukes til annet enn den er beregnet for og ikke brukes i henhold til bruksanvisningen bærer brukeren selv ansvaret for eventuelle følger. Eventuelle skader på produktet eller annet herunder dekkes ikke av reklamasjonsretten.

Før bruk

Vask kannen, lokket og påfyllingslokket som beskrevet under «Rengjøring og vedlikehold». Kniven i bunnen av kannen er veldig skarp og skal håndteres med største forsiktighet. Motorenheten rengjøres med en fuktig klut.

Apparatets deler (se bilde side 3)

1. Påfyllingslokk
2. Tettsluttende lokk
3. Blenderkanne
4. Avtakbar monteringsplate for kanne
5. Motorenhet
6. Strømbryter
7. Matestav
8. Kontrollpanel

Bruksanvisning

Plasser baseenheten på et plant og stabilt underlag. Plasser blenderkannen på monteringsplaten og sett i kontakten.

Tilsett ingrediensene i kannen, og start alltid med de flytende/myke ingrediensene før du tilsetter de faste/harde. OBS! Overskrid aldri MAX-merket på kannen. Kannen tåler temperaturer opp til 100 °C.

Sett lokket ordentlig på og kontroller at påfyllingslokket sitter på når du starter blenderen.

Du kan tilsette flere ingredienser rett gjennom lokket ved å ta av påfyllingslokket under miksing. Husk å sette tilbake påfyllingslokket etterpå.

Ikke stapp inn fingre eller andre objekter enn støtstaven under miksing.

Trykk på strømbryterknappen nederst på baksiden av motorenheten. Trykk deretter på start/stopp-knappen på kontrollpanelet. Displayet tennes og viser hastighet «5» og tiden «0:00», og det høres et lydsignal. Velg ønsket program avhengig av hva som skal mikses (se tabell nedenfor). Den tilsvarende indikatorlampen blinker. Du kan også stille inn tidsuret på valgfri tid (maks. 7 min.) ved hjelp av piltastene (TIME). Hvis du ikke vil bruke hastighet 5, som er den forhåndsinnstilte hastigheten, kan du endre fra 1 til H (høyeste hastighet) med piltastene (SPEED). De forskjellige programsyklusene vises også i diagrammene på side 4.

Program

FRUITS & VEGETABLES – 2 minutters miksing.

ICE CRUSH – 60 sekunders miksing.

SOUP – 7 minutters miksing. Vær ekstra nøye med ikke å overfylle kannen når du velger dette programmet).

SEEDS & NUTS – 70 sekunders miksing.

SMOOTHIE – 1 minutt miksing.

CLEANING – 60 sekunders miksing.

PULS – hold knappen inne i korte intervaller for å mikse ingrediensene støtvis.

Når du har valgt program eller miksetid, trykker du på start/stopp-knappen på kontrollpanelet for å starte blenderen slik at miksing starter.

Hvis ingrediensene ikke roterer/mikses i kannen, trykker du støtstaven som følger med, ned gjennom hullet i lokket for å mate inn ingrediensene.

Merk! Ved lang miksetid og/eller miksing av ferske eller tinte bær eller liknende kan det oppstå røyk når du tar av lokket. Dette skyldes motorens høye turtall. Prøv å mikse i kortere tid, eller bruk fryste ingredienser.

Når programmet er ferdig eller tiden er telt ned, høres en lyd og miksingene avsluttes, og displayet går tilbake til å vise hastigheten «5» og «0:00». Trykk deretter på strømbryteren på motorenheten og dra ut kontakten hvis du er ferdig med å bruke apparatet.

Apparatet må hvile i 5 minutter hvis det er kjørt i maksimal tid (for eksempel SOUP-programmet). Etter det kan du starte en ny syklus. Etter maksimalt to sykluser må apparatet hvile og kjøle seg ned til romtemperatur (dette tar ca. 2 minutter).

Nyttige tips

- Bruk en slikkepott av plast/silikon for å skrape ned ingrediensene fra innsiden av kannen. Bruk aldri metallredskaper, siden de kan skade kannen og/eller knivene.
- Etter ca. 5 minutter med kontinuerlig bruk blir kannen veldig varm, og du må være ekstra forsiktig når du håndterer den.
- Når blenderen har jobbet i 7 minutter, slår den seg automatisk av hvis den ikke er i SOUP-modus, som mikser i 7 minutter. Mikse aldri væsker i lengre tid enn 7 minutter.
- Bruk pulsmodus for å knuse harde ingredienser.
- Kontroller at blenderkannen er helt tørr før du mikser friske urter, hvitløk, løk, sitruskall, brødsuler, nøtter og tørre krydder.
- Ikke oppbevar råvarer eller væske i blenderkannen.
- Bland aldri kullsyreholdige drikker i blenderen, siden det kan dannes et overtrykk.

Overoppheting

Maskinen er utstyrt med en termostat som aktiveres hvis motoren blir overbelastet, og som sikrer at apparatet får en lang levetid. Hvis termostaten blir aktivert, må du slå av apparatet og trekke ut støpselet. Vent i 30 minutter før du starter apparatet igjen. Delene rengjøres ifølge instruksjonene under avsnittet "Rengjøring og vedlikehold".

Rengjøring og vedlikehold

Dra alltid ut kontakten før rengjøring. Senk aldri baseenheten ned i vann eller andre væsker.

Løft kannen av motorenheten og ta av lokket. Kannen må rengjøres etter hver bruk eller hvis den ikke har vært brukt på lang tid. Bruk gjerne apparatets automatiske rengjøringsfunksjon. Fyll kannen halvveis med vann og tilsett litt oppvaskmiddel. Velg CLEANING-programmet og start med start/stoppknappen på panelet. Skyll kannen med vann etter rengjøringen. Lokket vaskes i varmt vann og oppvaskmiddel. Skyll deretter nøye.

Kannen, knivbladene og påfyllingslokket kan vaskes i oppvaskmaskin.

Plastdelene kan bli misfarget av for eksempel gulrøtter og rødbeter. Smør derfor litt vegetabilsk olje på delene før rengjøringen.

Rengjør motorenheten ved å tørke av utsiden med en klut fuktet med mildt såpevann. Tørk av med en tørr håndduk og kontroller at motorenheten er helt tørr etter rengjøringen.

Kontroller at apparatet og alle delene er helt tørre før bruk, og at monteringsplaten sitter på plass før du setter på kannen.

VIKTIG! MOTORDELEN SKAL ALDRI SENKES NED I VÆSKE!

Kassering av brukt apparat



Loven krever at elektriske og elektroniske apparater skal samles inn, og at deler av apparatene gjenvinnes. Elektriske og elektroniske apparater merket med symbolet for avfallshåndtering skal avleveres på en kommunal gjenvinningsstasjon.

BEGRENSET GARANTI for OBH Nordica

Garantien

OBH Nordica garanterer at dette produktet vil være fritt for produksjonsfeil i materialer eller arbeid i 2 år i Sverige, Norge, Danmark og Finland, fra og med kjøpsdato eller leveringsdato.

Denne produsentens kommersielle garanti dekker alle kostnader knyttet til gjenoppretting av bevist defekt produkt, slik at det samsvarer med de opprinnelige spesifikasjonene, gjennom reparasjon eller bytting av eventuelle deler samt nødvendig arbeid. OBH Nordica kan velge å bytte ut produktet med et erstatningsprodukt i stedet for å reparere et defekt produkt. OBH Nordicas eneste forpliktelse og den eneste løsningen du tilbys ifølge denne garantien, er begrenset til denne typen reparasjon eller bytte.

Vilkår og unntak

OBH Nordica er ikke forpliktet til å reparere eller erstatte noen produkter der det ikke kan legges frem gyldig kjøpskvittering. Defekt produkt kan leveres tilbake til butikken der det ble kjøpt.

Denne garantien gjelder bare for produkter som er kjøpt og brukt til hjemmebruk og dekker ikke noen typer skader som oppstår som følge av misbruk, uaktsomhet, unnlattelse av å følge OBH Nordicas instruksjoner, eller modifisering eller uautorisert reparasjon av produktet, feil pakking fra eier eller feilbehandling fra eventuell transportør. Den dekker heller ikke normal bruksslitasje, vedlikehold eller bytting av forbruksdeler, eller følgende:

- bruk av feil type vann eller forbruksdeler
- mekaniske skader, overbelastning
- skader eller dårlige resultater, særlig på grunn av feil spenning eller frekvens, som stemplet på produkt-IDen eller spesifikasjonen
- inntrenging av vann, støv eller insekter i produktet

- kalkavleiring (eventuell avkalking må utføres i henhold til brukerveiledningen)
- skade som følge av lynnedslag eller spenningssvingninger
- skade på eventuelle glass- eller porselenselementer i produktet
- ulykker, blant annet brann, oversvømmelse osv.
- profesjonell eller kommersiell bruk

Lovbestemte forbrukerrettigheter

OBH Nordicas kommersielle garanti får ingen innvirkning på de lovbestemte rettighetene forbrukere kan ha, eller andre rettigheter som ikke kan utelates eller begrenses, eller rettigheter i forhold til forhandleren som forbrukeren kjøpte produktet fra. Denne garantien gir forbrukeren bestemte juridiske rettigheter, og forbrukeren kan også ha andre juridiske rettigheter som kan variere fra land til land. Forbrukeren kan hevde slike rettigheter etter eget skjønn.

Disse instruksjonene er også tilgjengelig på vår hjemmeside www.obhnordica.no.

Groupe SEB Norway AS

Lilleakerveien 6d, plan 5
0216 Oslo

Norge

Telephone: +47 22 96 39 30

www.obhnordica.no

Tekniske data

OBH Nordica 7766

220–240V~, 50 Hz

1500 W

Kannevolum 2 liter



Rett til fortløpende endringer forbeholdes.

Turvallisuusohjeet

1. Lue käyttöohje huolellisesti ennen laitteen käyttöönottoa ja säilytä se myöhempää tarvetta varten.
2. Liitä laite ainoastaan 220–240 V:n verkkovirtaan ja käytä laitetta vain sen alkuperäiseen käyttötarkoitukseen.
3. Irrota pistotulppa pistorasiasta aina pitäessäsi taukoa laitteen käytössä, toimintahäiriöiden yhteydessä, käytön jälkeen, osia kiinnitettäessä ja irrotettaessa sekä ennen puhdistusta ja hoitoa.
4. Laitetta ei saa upottaa veteen tai muihin nesteisiin.
5. Lapset eivät saa käyttää tätä laitetta. Pidä laite ja sen liitosjohto lasten ulottumattomissa.
6. Lapset eivät saa puhdistaa tai huoltaa laitetta. Valvo, etteivät lapset leiki laitteella.
7. Laitetta voivat käyttää henkilöt, jotka ovat fyysisesti, henkisesti tai aisteiltaan rajoitteisia tai joilla ei ole riittävästi tietoa tai kokemusta laitteen käytöstä, mikäli käyttö tapahtuu valvotusti tai heitä on opetettu käyttämään laitetta turvallisella tavalla ja he tiedostavat käyttöön mahdollisesti liittyvät riskit.
8. Varmista, ettei liitosjohto riipu pöydän reunan yli.
9. Älä koskaan sijoita laitetta keittolevylle tai keittolevyn, avotulen tai muun lämmönlähteen läheisyyteen.
10. Laitteen käyttöä on aina valvottava.
11. Laitetta tulee käsitellä varoen, sillä terä on erittäin terävä! Älä koske terään käytön aikana. Varo, etteivät sormet tai mitkään esineet pääse kosketuksiin terän kanssa! Irrota pistotulppa pistorasiasta aina ennen laitteen puhdistusta.

12. Laitetta ei saa käyttää yhtäjaksoisesti pitkään ilman taukoja. Laitetta saa käyttää yhtäjaksoisesti enintään 3 minuutin ajan, minkä jälkeen on pidettävä vähintään 1 minuutin tauko.
13. Tarkista ennen jokaista käyttökertaa, että laite, liitosjohto ja pistotulppa eivät ole vaurioituneet. Mikäli liitosjohto on vaurioitunut, se on vaihdettava vaaratilanteiden välttämiseksi. Vaihdon saa suorittaa ainoastaan valmistaja, valtuutettu huoltoliike tai muu pätevä henkilö.
14. Pistorasiaan on suositeltavaa asentaa lisäsuojaksi vikavirtasuojakytkin, jonka laukaisuvirta on enintään 30 mA. Ota tarvittaessa yhteys valtuutettuun sähköasennusliikkeeseen.
15. Laite on tarkoitettu ainoastaan kotitalouskäyttöön.
16. Jos laitetta käytetään muuhun kuin sen alkuperäiseen käyttötarkoitukseen tai käyttöohjeen vastaisesti, käyttäjä kantaa täyden vastuun mahdollisista seurauksista. Tällöin takuu ei kata laitteelle tai muulle kohteelle mahdollisesti aiheutuneita vaurioita.

Ennen käyttöä

Pese kannu, kansi ja täyttöaukon kansi kohdassa Puhdistus ja hoito annettujen ohjeiden mukaisesti. Kannun pohjalla oleva terä on erittäin terävä, ja sitä tulee käsitellä hyvin varovasti. Pyyhi moottoriosaa kostealla liinalla.

Laitteen osat (ks. kuva sivulla 3)

1. Täyttöaukon kansi
2. Tiiviisti sulkeutuva kansi
3. Sekoituskannu
4. Irrotettava asennusalusta kannulle
5. Moottoriosaa
6. Virtakytkin
7. Työnnin
8. Ohjaustaulu

Käyttö

Aseta laitteen runko tasaiselle ja vakaalle alustalle. Aseta sekoituskannu asennusalustan päälle ja liitä pistotulppa pistorasiaan.

Lisää ainekset kannuun. Aloita aina nestemäisistä/pehmeistä aineksista ja lisää viimeiseksi kiinteät/kovat ainekset. HUOM! Älä koskaan täytä kannua yli MAX-merkinnällä osoitetun enimmäistäyttörajan. Kannu kestää enintään 100 °C:n lämpötilan.

Kiinnitä kansi huolellisesti ja varmista, että täyttöaukon kansi on paikoillaan, kun käynnistät tehosekoittimen.

Voit lisätä aineksia suoraan kannen läpi avaamalla täyttöaukon kannen sekoittamisen aikana. Muista laittaa täyttöaukon kansi sen jälkeen takaisin paikoilleen.

Älä työnnä laitteeseen sormiasi tai muita esineitä työnnintä lukuun ottamatta sekoittamisen aikana.

Paina virtakytkintä, joka on moottoriosan takana sen alareunassa. Paina sitten START/STOP-painiketta ohjaustaulussa, jolloin näyttöön syttyy valo ja se näyttää nopeuden "5" ja ajan "0:00" ja kuulet merkkiään. Valitse sopiva ohjelma sen mukaan, mitä haluat sekoittaa (ks. alla oleva taulukko). Ohjelmaa vastaava merkkivalo vilkkuu. Voit myös asettaa haluamasi ajan (enintään 7 min) ajastimeen nuolinäppäimillä (TIME). Jos et halua käyttää nopeutta 5, joka on oletusnopeus, voit muuttaa sitä välillä 1–H (H=suurin nopeus) nuolinäppäimillä (SPEED). Tutustu myös sivun 4 kaavioihin, joista näet eri ohjelmien syklit.

Ohjelma

FRUITS & VEGETABLES – 2 minuutin sekoitus.

ICE CRUSH – 60 sekunnin sekoitus.

SOUP – 7 minuutin sekoitus. Varo erityisesti tätä ohjelmaa käyttäessäsi, että et täytä kannua liian täyteen.

SEEDS & NUTS – 70 sekunnin sekoitus.

SMOOTHIE – 1 minuutin sekoitus.

CLEANING – 60 sekunnin sekoitus.

PULSE – paina nappia lyhyesti sekoittaaksesi aineksia sykäyksittäin.

Valittuasi ohjelman tai asetettuasi sekoitusajan aloita sekoittaminen painamalla START/STOP-painiketta ohjaustaulussa.

Jos kannussa olevat ainekset eivät pyöri/sekoitu, työnnä mukana toimitettu työnnin kannen aukon läpi kannuun ja työnnä aineksia kohti teriä.

HUOM! Jos sekoitusaika on pitkä ja/tai jos sekoitat esimerkiksi tuoreita tai sulatettuja marjoja, voi kannusta nousta savun hajua kun kansi avataan. Tämä johtuu moottorin korkeasta kierrosluvusta. Kokeile lyhyempää sekoitusaikaa tai käytä pakastettuja aineksia.

Kun ohjelma loppuu tai ennalta asetettu aika päättyy, kuuluu merkkiääni ja laite pysähtyy. Ohjaustaulun näyttö palaa näyttämään nopeutta "5" ja aikaa "0:00". Katkaise virta painamalla moottoriosan virtakytkintä ja irrota pistotulppa pistorasiasta, jos laitetta ei ole enää tarkoitus käyttää.

Laitteen täytyy antaa levätä 5 minuuttia, jos sitä on käytetty enimmäisajan (esimerkiksi SOUP-ohjelma). Sen jälkeen voidaan sekoittaminen aloittaa uudelleen. Enintään kahden sekoituskerran jälkeen laitteen pitää antaa levätä ja jäähtyä huonelämpötilaan (tämä kestää noin 2 minuuttia).

Hyödyllisiä vinkkejä

- Kaavi ainekset kannun sisältä muovisella tai silikonikaapimella. Älä koskaan käytä metallista välinettä, sillä sellainen voi vahingoittaa kannua ja/tai teriä.
- Noin 5 minuutin jatkuvan käytön jälkeen kannu on hyvin kuuma, ja sitä käsiteltäessä tulee olla erittäin varovainen.
- Kun laite on sekoittanut 7 minuuttia, sekoitus katkeaa automaattisesti, paitsi jos valittuna on SOUP-ohjelma, joka kestää 7 minuuttia. Älä koskaan sekoita nesteitä kauempaa kuin yhteensä 7 minuuttia.
- Käytä PULSE-toimintoa murskataksesi kovat ainekset.
- Varmista, että sekoituskannu on täysin kuiva, ennen kuin alat sekoittaa tuoreita yrtejä, valkosipulia, sipulia, sitrushedelmien kuoria, leivänmuruja, pähkinöitä tai kuivia mausteita.
- Älä säilytä aineksia tai nesteitä sekoituskannussa.
- Älä koskaan sekoita hiilihappojuomia tehosekoittimessa, koska tämän seurauksena voi muodostua ylipainetta.

Ylikuumentemissuoja

Laite on varustettu termostaatilla, joka aktivoituu moottorin ylikuormituessa ja varmistaa siten laitteen pitkän käyttöiän. Mikäli näin tapahtuu, sammuta laite ja irrota pistotulppa pistorasiasta. Odota noin 30 minuuttia ennen laitteen käynnistämistä uudelleen. Puhdista laitteen osat kohdassa Puhdistus ja hoito annettujen ohjeiden mukaan.

Puhdistus ja hoito

Irrota pistotulppa pistorasiasta aina ennen puhdistusta. Älä upota laitteen runkoa veteen tai muuhun nesteeseen.

Nosta kannu moottoriosan päältä ja irrota kansi. Kannu pitää puhdistaa jokaisen käyttökerran jälkeen tai jos se on ollut pidempään käyttämättömänä. Suosittelemme laitteen automaattisen puhdistustoiminnon käyttämistä. Täytyä

kannu puoliksi vedellä ja lisää joukkoon hieman astianpesuainetta. Valitse CLEANING-ohjelma ja paina START/STOP-painiketta ohjaustaulussa. Huuhtele kannu vedellä puhdistuksen jälkeen. Kansi pestään lämpimällä vedellä ja astianpesuaineella ja huuhdellaan lopuksi huolellisesti.

Kannu, hienonnutteri ja täyttöaukon kansi voidaan pestä astianpesukoneessa.

Esimerkiksi porkkana tai punajuuri voi värjätä laitteen muoviosia. Voitele osia siksi hieman kasviöljyllä ennen puhdistusta.

Puhdista moottoriosia pyyhkimällä se ulkopuolelta liinalla, jota on kostutettu miedolla puhdistusaineella. Kuivaa kuivalla pyyhkeellä ja varmista, että se on täysin kuiva puhdistuksen jälkeen.

Varmista, että laite ja kaikki sen osat ovat täysin kuivia ennen käytön aloittamista ja että asennusalusta on paikoillaan, ennen kuin asetat kannun laitteeseen.

TÄRKEÄÄ!
MOOTTORIOSAA EI SAA KOSKAAN UPOTTAA MIHINKÄÄN NESTEeseen!

Käytetyn laitteen hävittäminen



Lainsäädäntö edellyttää, että kaikki sähköiset ja elektroniset laitteet kerätään talteen ja niiden osat kierrätetään. Sähköiset ja elektroniset laitteet, jotka on varustettu kierrätystä osoittavalla merkillä, tulee toimittaa kunnalliseen kierrätyspisteeseen.

OBH Nordican RAJOITETTU TAKUU

Takuu

OBH Nordica myöntää tälle tuotteelle kahden vuoden takuun kaikkien valmistus- ja materiaalivirheiden varalta. Takuu on voimassa Ruotsissa, Norjassa, Tanskassa ja Suomessa, ja se on voimassa ostopäivästä tai toimituspäivästä alkaen.

Tämä valmistajan kaupallinen takuu kattaa kaikki kustannukset, myös tarvittavat työkustannukset, joita syntyy, kun vialliseksi todettu tuote muutetaan vastaamaan alkuperäistä määrittelyä joko korjaamalla tai vaihtamalla viallinen osa. Viallisen tuotteen korjaamisen sijaan OBH Nordica voi harkintansa mukaan antaa tilalle uuden tuotteen. OBH Nordican ainoa velvoite ja ostajan saama ainoa korvaus rajoittuvat tämän takuun mukaisesti tuotteen korjaukseen tai vaihtoon.

Ehdot ja rajoitukset

OBH Nordica ei ole velvollinen korjaamaan tai vaihtamaan tuotetta, jonka mukana ei toimiteta asianmukaista ostokuittia. Viallinen tuote voidaan palauttaa liikkeeseen, josta se on ostettu.

Takuu koskee vain tuotteita, jotka ostetaan kotitalouskäyttöön ja joita käytetään kotitalouskäytössä. Takuu ei kata seuraavista syistä syntyneitä vaurioita: väärinkäyttö, huolimattomuus, OBH Nordican ohjeiden noudattamatta jättäminen, tuotteen muuttaminen tai luvaton korjaus, omistajan suorittama virheellinen pakkaaminen tai kuljetusyhtiön huolimaton toiminta. Takuu ei myöskään kata normaalia kulumista, kuluvien osien huoltoa tai vaihtoa eikä seuraavia:

- vääränlaisen veden tai vääränlaisten kuluvien osien käyttö
- mekaaniset vauriot, ylikuormitus
- vauriot tai huonot lopputulokset, joiden syynä on väärä eli tuotetunnisteesta tai teknisistä tiedoista poikkeava jännite tai taajuus
- veden, pölyn tai hyönteisten pääsy tuotteen sisään
- kalkkeutuminen (kalkki tulee poistaa käyttöohjeiden mukaisesti)
- salaman tai virtapiikin aiheuttama vaurio
- tuotteessa olevaan lasiin tai posliiniin muodostunut vaurio
- onnettomuudet, mukaan lukien tulipalo, tulva jne.
- ammattimainen tai kaupallinen käyttö.

Kuluttajan lakisääteiset oikeudet

OBH Nordican kaupallinen takuu ei heikennä kuluttajan mahdollisia lainsäädännöllisiä oikeuksia tai oikeuksia, joita ei voi rajoittaa tai olla huomioimatta, eikä tuotteen myyneen jälleenmyyjän velvoitteita tuotteen omistajaa kohtaan. Tämä takuu antaa kuluttajalle tietyt lakisääteiset oikeudet, ja kuluttajalla voi olla myös muita lakisääteisiä, maittain vaihtelevia oikeuksia. Kuluttajalla on oikeus vedota näihin oikeuksiin harkintansa mukaan.

Ohjeet ovat luettavissa myös kotisivuillamme osoitteessa www.obhnordica.fi.

Groupe SEB Finland OY

Pakkalankuja 6
01510 Vantaa
Finland
Telephone: +358 9 8946 150
www.obhnordica.fi

Tekniset tiedot

OBH Nordica 7766
220-240V~ , 50 Hz
1500 W
Kannun vetoisuus 2 litraa



Oikeus muutoksiin pidätetään.

Safety instructions

1. Read the instruction manual carefully before use and save it for future use.
2. Plug the appliance to a household outlet of 220-240 Volt AC only and use the appliance only for the intended use.
3. Always unplug the appliance from the mains supply in case of a problem, after use, when parts are mounted or removed from the appliance and before cleaning and maintenance.
4. Never immerse the appliance in water or any other liquid.
5. Do not let children use the appliance. Keep the appliance and the cord out of the reach of children.
6. Do not let children carry out cleaning and maintenance. Children should always be supervised in order that they do not play with the appliance.
7. This appliance can be used by persons with reduced physical, sensory or mental capabilities or lack of experience with/knowledge about the appliance, if they have been given supervision or instructions concerning the use of the appliance by a person responsible for their safety and when they are aware of possible risks.
8. Check that the cord is not hanging free from the edge of the table.
9. Do not place the appliance on or near hotplates, open fire or the like.
10. The appliance should only be used under supervision.
11. Be careful when handling the appliance, as the

blade is extremely sharp! Do not touch the blade during use. Be careful that neither fingers nor tools touch the blade! Always unplug before cleaning.

12. Do not use the appliance continuously without a break. Maximum time of use: 3 minutes. Wait for at least 1 minute before you switch on the appliance again.
13. Always check the appliance, the cord and the switch before use. If the cord is damaged, it must be replaced by the manufacturer, an authorized service agent or a similarly qualified person in order to avoid a hazard.
14. Extra protection can be obtained by installation of a residual current device of 30 mA. Check with your installer.
15. The appliance is for domestic use only.
16. If the appliance is used for other purposes than intended, or is not handled in accordance with the instruction manual, the full responsibility for any consequences will rest with the user. Any damages as a consequence of the above to the product are not covered by the warranty.

Before use

Wash the jug, lid and filler cap as instructed in "Cleaning and maintenance". The blades at the base of the jug are very sharp and must be handled with the utmost care. Use a damp cloth to clean the motor unit.

Main components (see image on page 3)

1. Filler cap
2. Tight-fitting lid
3. Blender jug
4. Removable mounting plate for jug
5. Motor unit
6. Power switch
7. Pusher

8. Control panel

Use

Place the base unit on a flat, stable surface. Place the blender jug on the mounting plate and plug the appliance in.

Add the ingredients to the jug. Always start with liquid/soft ingredients, and then add solid/hard ingredients. **NOTE!** Never exceed the MAX mark on the jug. The jug can withstand temperatures up to 100°C.

Put the lid on securely and ensure that the filler cap is on when you turn the blender on.

You can add more ingredients directly through the lid by removing the filler cap during blending. Remember to replace the filler cap afterwards.

Do not insert fingers or any objects other than the pusher during blending.

Press the power button located at the bottom of the rear of the motor unit. Then press the Start/Stop button on the control panel. The display will light up and show speed "5" and the time "0:00", and a beep will sound. Select the desired programme depending on what is to be blended (see table below). The corresponding indicator light flashes. You can also set the timer for any time (max 7 min) using the arrow buttons (TIME). If you do not want speed 5, which is the preset speed, change it from 1 to H (highest speed) using the arrow keys (SPEED). See also the graphs on page 4 to see the various programme cycles.

Programmes

FRUIT & VEGETABLES - blending for 2 minutes.

ICE CRUSH - blending for 60 seconds.

SOUP - blending for 7 minutes. Be extra careful not to overfill the jug when selecting this programme.

SEEDS & NUTS - blending for 70 seconds.

SMOOTHIES - blending for 1 minute.

CLEANING - blending for 60 seconds.

PULSE - hold the button in for brief periods to blend the ingredients intermittently.

To start the blender after selecting the programme or blending time, press the Start/Stop button on the control panel and blending will begin.

If the ingredients do not rotate/blend in the jug, press down with the pusher supplied through the hole in the lid to feed the ingredients in.

Please note! With long blending times and/or blending fresh or thawed berries or similar, smoke may appear when you remove the lid. This is due to the motor running at high speed. Try blending for shorter times or use frozen ingredients.

After the programme has finished or the time has counted down, a beep sounds and blending ends. The display returns to showing speed "5" and time "0:00". Then press the power switch on the motor unit and unplug the appliance if it is not to be used further.

The appliance must rest for 5 minutes if the unit has been run for the maximum time (e.g. the SOUP programme). After this new cycle can begin. After a maximum of two cycles, the appliance must rest and cool to room temperature (this takes about 2 minutes).

Helpful tips

- Use a plastic/silicone spatula to scrape ingredients down inside the jug. Never use metal utensils as they may damage the jug and/or the blades.
- After about 5 minutes of continuous use, the jug becomes very hot, so take extra care when handling.
- Once the blender has been in operation for 7 minutes, it switches off automatically unless it is in "SOUP" mode, which blends for 7 minutes. Never blend liquids for longer than a total of 7 minutes.
- Use pulse mode for crushing hard ingredients.
- Make sure that the blender jug is completely dry before blending fresh herbs, garlic, onions, zest, breadcrumbs, nuts and dry spices.
- Do not store ingredients or liquids in the blender jug.
- Never mix carbonated drinks in the blender as excess pressure can form.

Overheating

The appliance is equipped with a thermostat that is activated if the motor becomes overloaded and ensures that the appliance has a long service life. If the thermostat is activated, turn off the appliance and unplug it. Wait 30 minutes before restarting the appliance. Clean the parts as instructed in "Cleaning and maintenance".

Cleaning and maintenance

Always unplug before cleaning. Never immerse the base unit in water or other liquids.

Lift the jug from the motor unit and remove the lid. The jug must be cleaned after each use or if it has not been used for a long time. The appliance has a useful automatic cleaning function. Fill the jug halfway with water and add a little washing-up liquid. Select the "CLEANING" programme and press the Start/Stop button on the panel to start. Rinse the jug with water after the cleaning process is finished. Wash the lid in hot water with a little washing-up liquid, then rinse thoroughly.

The jug, blades and filler cap are dishwasher safe.

Plastic parts may be discoloured by food such as carrots, beetroot, etc. Grease the parts with a little vegetable oil before cleaning them.

To clean the motor unit, wipe the exterior with a cloth moistened with mild detergent. Wipe with a dry towel and make sure the motor unit is completely dry after cleaning.

Check that the appliance and all its parts are completely dry before use and that the mounting plate is in place before fitting the jug.

IMPORTANT!
THE MOTOR SECTION MUST NEVER BE IMMersed IN ANY LIQUID!

Disposing of the appliance



By law, electrical and electronic equipment must be collected for the recycling of components. Electrical and electronic equipment marked with the waste management symbol must be disposed of at a municipal recycling point.

OBH Nordica LIMITED GUARANTEE

The Guarantee

OBH Nordica guarantees this product against any manufacturing defect in materials or workmanship during 2 years within Sweden, Norway, Denmark and Finland, starting from the initial date of purchase or delivery date.

This manufacturer's commercial guarantee covers all costs related to restoring the proven defective product so that it conforms to its original specifications, through the repair or replacement of any defective part and the necessary labour. At OBH Nordica's choice, a replacement product may be provided instead of repairing a defective product. OBH Nordica's sole obligation and your exclusive resolution under this guarantee are limited to such repair or replacement.

Conditions & Exclusions

OBH Nordica shall not be obliged to repair or replace any product which is not accompanied by a valid proof of purchase. The defective product may be returned to the store of purchase.

This guarantee applies only for products purchased and used for domestic purposes and will not cover any damage which occurs as a result of misuse, negligence, failure to follow OBH Nordica instructions, or a modification or unauthorised repair of the product, faulty packaging by the owner or mishandling by any carrier. It also does not cover normal wear and tear, maintenance or replacement of consumable parts, or the following:

- using the wrong type of water or consumable
- mechanical damages, overloading
- damages or poor results specifically due to wrong voltage or frequency as stamped on the product ID or specification
- ingress of water, dust or insects into the product
- scaling (any de-scaling must be carried out according to the instructions for use)
- damage as a result of lightning or power surges
- damage to any glass or porcelain ware in the product
- accidents including fire, flood, etc
- professional or commercial use

Consumer Statutory Rights

OBH Nordica's commercial guarantee does not affect the Statutory Rights a consumer may have or those rights that cannot be excluded or limited, nor rights against the retailer from which the consumer purchased the product. This guarantee gives a consumer specific legal rights, and the consumer may also have other legal rights which vary from Country to Country. The consumer may assert any such rights at his sole discretion.

These instructions are also available on our website www.obhnordica.com.

TEFAL - OBH Nordica Group AB

Löfströms Allé 5
SE-172 66 Sundbyberg
Phone.: +46 08-629 25 00
www.obhnordica.com

Technical Data

OBH Nordica 7766
220-240V~ , 50 Hz
1500 W
Jug volume 2 litres



We reserve the right to make changes without notice.



SE/JG/7766/211216