

BY OBH NORDICA

ARTIST PRO

STRAIGHTENER,
LISS & CURL

STRAIGHT OR CURLY HAIR IN JUST
ONE STROKE

*Looking!
good!*

Bruksanvisning – svenska	sida	4 – 8
Brugsanvisning – dansk	side	9 – 13
Bruksanvisning – norsk.....	side	14 – 18
Käyttöohjeet – suomi	sivu	19 – 23
Instruction manual – english.....	page	24 – 28

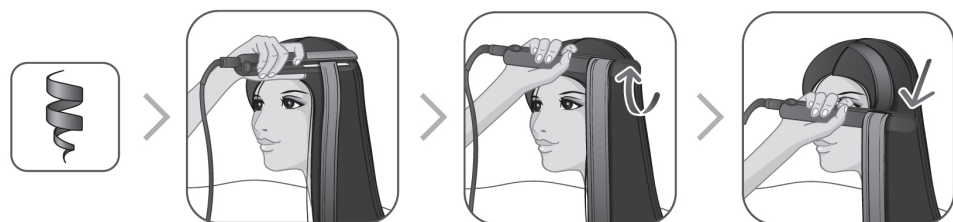
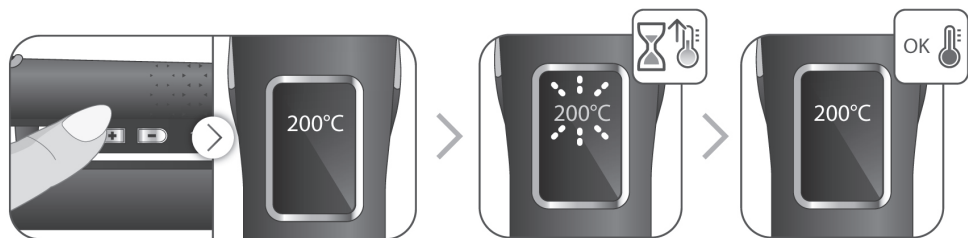
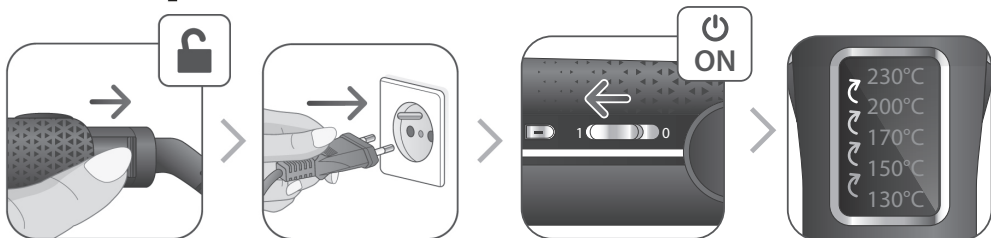
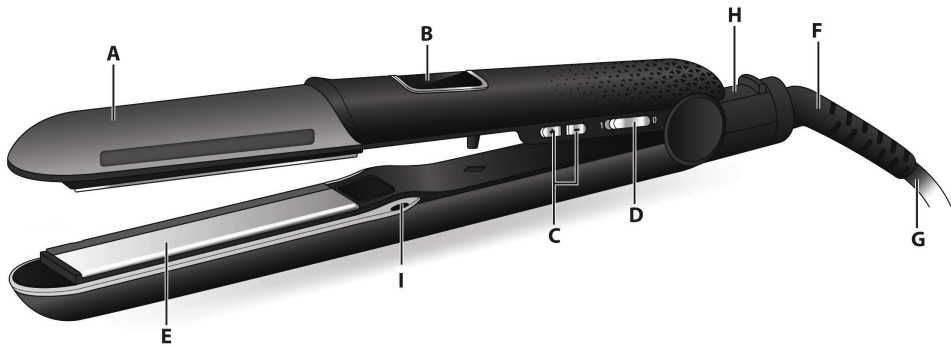
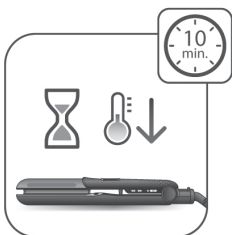



Fig. 1

Fig. 2

Fig. 3



Säkerhetsanvisningar

1. Apparatens säkerhet uppfyller gällande bestämmelser och standarder (lågspänningsdirektiv, elektromagnetisk kompatibilitet, miljö...).
2. Apparatens tillbehör blir mycket varma under användningen. Undvik kontakt med huden.
3. Se till att sladden aldrig kommer i kontakt med apparatens varma delar.
4. Kontrollera att nätspänningen överensstämmer med den som anges på apparaten.
5. All felanslutning kan orsaka irreparabla skador och gör att garantin inte gäller.
6. För extra skydd vid el i badrum bör en jordfelsbrytare som inte överstiger 30 mA installeras i den krets som förser badrummet med ström. Be en behörig elektriker om råd.
7. Apparatens installation och användning måste emellertid uppfylla de normer som gäller i ditt land.
8.  **WARNING!** Använd inte den här apparaten nära badkar, dusch, tvättställ eller andra kärl som innehåller vatten.
9. Om apparaten används i badrum måste du dra ur kontakten ur vägguttaget efter användning, eftersom närheten till vatten utgör en risk även när apparaten är avstängd.
10. Denna apparat är inte avsedd att användas av personer (inklusive barn) som inte klarar av att hantera elektrisk utrustning, eller av personer utan erfarenhet eller kännedom, förutom om de har erhållit, genom en person ansvarig för deras säkerhet, en övervakning eller på förhand fått anvisningar angående apparatens användning. Barn måste övervakas av en vuxen för att

- säkerställa att barnen inte leker med apparaten.
11. Den här apparaten kan användas av barn från 8 år och uppåt samt av personer med begränsad fysisk, sensorisk eller mental förmåga eller med bristande erfarenheter och kunskaper, om de övervakas eller får instruktioner om hur apparaten ska användas på ett säkert sätt och om de förstår de risker den kan medföra. Barn ska inte leka med apparaten. Rengöring och underhåll får inte göras av barn utan tillsyn.
 12. Om sladden skadats, ska den bytas ut av tillverkaren, på tillverkarens serviceverkstad eller av behörig fackman, för att undvika fara.
 13. Använd inte apparaten och kontakta en auktoriserad serviceverkstad om:
 - den har fallit,
 - den har funktionsstörningar.
 14. Koppla ur apparaten: före rengöring och underhåll, vid funktionsstörning, så snart du inte använder den.
 15. Använd inte om sladden är skadad.
 16. Doppa inte ner i vatten eller under rinnande vatten, inte ens vid rengöring.
 17. Håll den inte med fuktiga händer.
 18. Håll inte i den varma delen, använd endast handtaget.
 19. Koppla inte ur apparaten genom att dra i sladden, fatta tag i stickkontakten.
 20. Använd inte en förlängningssladd.
 21. Rengör inte med skurmedel eller frätande medel.
 22. Använd inte vid en temperatur lägre än 0°C och högre än 35°C.

Beskrivning

- A. Plattång
- B. LED display: 5 temperaturlägen + låsning av temperaturen
- C. Knapp -/+ för att sänka/höja temperaturen
- D. Strömbrytare På/Av
- E. Platta med nano ceramicbeläggning
- F. Roterande sladdfäste
- G. Nätsladd
- H. Lock System (låsning och upplåsning av tång)
- I. 2 Jon-boostrar

Garanti

Apparaten är endast avsedd för hemmabruk och ska inte användas i yrkesmässigt syfte. Garantin träder ur kraft och gäller inte vid felaktig användning.

Användning

Här är några tips som hjälper dig att välja rätt temperatur för ditt hår:

- Temperaturen visas i grönt: från 130°C till 170°C för skadat hår, fint, färgat och blekt hår.
- Temperaturen visas i rött: 200°C och 230°C för friskt, starkt och motståndskraftigt hår.

OBS! För att undvika feltryckningar (ofritvilliga tryckningar på +/- under användningen) är apparaten utrustad med en låsningsfunktion. Om du vill låsa din temperaturnivå under användningen, tryck på + eller - i 2 sekunder. Inställningen låses och ett hänglås visas i displayen.

Om du vill ändra temperatur måste du låsa upp den : tryck åter på + eller - i 2 sekunder. Inställningen låses upp, hänglåset försvinner från displayen. Du kan ändra temperaturen genom att trycka på knapparna +/-.

Hur man lockar och formar sin frisyr?

1. För in en hårslinga mellan plattorna, närmast hårroten (som när du ska platta håret). (Fig 1)
2. Vrid tången ett halvt varv (180°C). (Fig 2)
3. För den långsamt nedåt längs hårtopparna och dra tången ur håret så ser du hur hårslingan lockar sig. (Fig 3)

Fungerar den inte?

- Du är inte nöjd med resultatet du får av plattången:
 - Tryck ihop plattången hårdare om hårslingan
 - För tången ännu långsammare längs slingan
 - Höj temperaturen med knappen "+"
- Det går inte att ändra temperaturen?
 - Kontrollera att temperaturnivån inte är i låst läge.

- Den övre plattan sitter inte fast ordentligt.
- Det är normalt, plattången är försedd med en rörlig platta som ger en effektivare utslätande effekt.
- Apparaten värmer inte längre efter en viss tid:
- Det här är normalt. Apparaten är utrustad med ett system för automatisk avstängning.
- Apparaten är i position 1 men värmer inte (skärmindikationerna går runt i slinga):
- Det här är normalt. Apparaten börjar att värmas upp när temperaturen valts med hjälp av knappen +/-.

Kassering av förbrukad apparatur



Enligt lag ska elektriska och elektroniska apparater insamlas och delar av apparaterna återvinnas. Elektriska och elektroniska apparater märkt med symbolen för avfalls-hantering ska kasseras på en kommunal återvinningsstation.

OBH Nordicas BEGRÄNSADE GARANTI

Garantin

OBH Nordica garanterar att den här produkten är fri från tillverkningsdefekter vad gäller material och hantverk under 2 år i Sverige, Norge, Danmark och Finland. Garantin börjar löpa den dag då produkten köps eller levereras.

Denna tillverkarens kommersiella garanti omfattar alla kostnader relaterade till att återställa den bevisat defekta produkten så att den överensstämmer med originalspecifikationerna via reparation eller ersättning av eventuellt defekta delar samt nödvändig arbetsinsats. Efter OBH Nordicas gottfinnande kan en ersättningsprodukt tillhandahållas istället för att reparera den defekta produkten. OBH Nordicas enda skyldighet, och din exklusiva gottgörelse enligt den här garantin, är begränsad till sådan reparation eller ersättning.

Villkor och undantag

OBH Nordica har ingen skyldighet att reparera eller ersätta produkter som inte åtföljs av ett giltigt inköpsbevis. Den defekta produkten kan returneras till inköpsbutiken.

Den här garantin gäller endast för produkter som köps och används för hemmabruk och omfattar inte skador som uppstår till följd av missbruk, underlåtenhet, misslyckande med att följa OBH Nordicas instruktioner eller då produkten har modifierats eller utsatts för en ej godkänd reparation, felaktig emballering av ägaren eller felhantering av ett transportföretag. Den omfattar inte heller normalt slitage, underhåll, eller ersättning av förbrukningsartiklar och inte heller följande:

- användning av fel typ av vatten eller förbrukningsartikel.
- mekaniska skador, överbelastning.
- skador eller dåliga resultat som specifikt beror på fel spänning eller frekvens, jämfört med vad som är angivet i produkt-ID:et eller i specifikationen.
- vatten, damm eller insekter som har trängt in i produkten.
- kalkavlagringar (all kalkborttagning måste ske i enlighet med bruksanvisningen).
- skador till följd av blixtnedslag eller strömavbrott.
- skador på glas- eller porslinskomponenter i produkten.
- olyckor som brand, översvämning osv.
- professionell eller kommersiell användning.

Lagstadgade konsumenträttigheter

OBH Nordicas kommersiella garanti påverkar inte konsumentens lagstadgade rättigheter och inte heller de rättigheter som inte kan exkluderas eller begränsas eller rättigheter mot den återförsäljare från vilken konsumenten köpte produkten. Den här garantin ger konsumenten specifika juridiska rättigheter och denne kan även ha andra lagenliga rättigheter som kan variera från land till land. Konsumenten kan efter eget gottfinnande hävda sådana rättigheter.

Dessa instruktioner finns också tillgängliga på vår hemsida www.obhnordica.se.

OBH Nordica AB

Löfströms Allé 5
172 66 Sundbyberg
Tel: 08-629 25 00
www.obhnordica.se

Tekniska data

OBH Nordica NF6221NO
110-240V ~, 50-60 Hz
48 watt



Rätten till löpande ändringar förbehålles.

Sikkerhed og el-apparater

1. Af hensyn til brugerens sikkerhed er dette apparat i overensstemmelse med gældende standarder og bestemmelser (Lavspændingsdirektiv, elektromagnetisk Kompatibilitet, Miljøbeskyttelse...).
2. Apparatets tilbehørsdele bliver meget varme under brug. Undgå kontakt med huden.
3. Sørg for at el-ledningen aldrig kommer i kontakt med apparatets varme dele.
4. Kontroller at el-installationens spænding svarer til apparatets.
5. Tilslutning til en forkert spænding kan forårsage uoprettelige beskadigelser, som ikke er dækket af garantien.
6. For yderligere beskyttelse tilrådes det at installere en fejlstrømsafbryder (RCD) med en nominel restdriftsstrøm, der ikke overstiger 30 mA, i det kredsløb, der forsyner badeværelset. Spørg en installatør til råds.
7. Apparatets installation og anvendelse skal dog være i overensstemmelse med gældende standarder i dit land.
8.  **ADVARSEL:** brug ikke dette apparat i nærheden af badekar, brusenicher, vaskekummer eller andre beholdere med vand.
9. Når apparatet benyttes i et badeværelse, skal det tages ud af stikket efter brug, da nærheden af vand udgør en fare, også selv om apparatet er slukket.
10. Dette apparat er ikke beregnet til at blive brugt af personer (herunder børn), hvis fysiske, sensoriske

eller mentale evner er svækkede eller personer blottet for erfaring eller kendskab, med mindre de er under opsyn eller har modtaget forudgående instruktioner om brugen af dette apparat af en person, der er ansvarlig for deres sikkerhed. Børn skal være under opsyn for at sikre, at de ikke leger med apparatet.

11. Dette apparat kan benyttes af børn fra 8 år og opefter, og af personer med nedsatte fysiske, sensoriske eller mentale evner eller manglende erfaring og viden, hvis de overvåges eller har fået instruktion i sikker brug af apparatet, og forstår de dermed forbundne farer. Lad ikke børn lege med apparatet. Rengøring og brugervedligeholdelse må ikke udføres af børn uden overvågning.
12. Hvis el-ledningen er beskadiget, skal den udskiftes af fabrikanten, dennes servicerepræsentant eller en person med lignende kvalifikation for at undgå enhver fare.
13. Brug ikke apparatet og kontakt et autoriseret serviceværksted, hvis:
 - apparatet er faldet ned,
 - apparatet ikke fungerer korrekt.
14. Apparatets stik skal tages ud: før rengøring og vedligeholdelse, hvis det ikke fungerer korrekt, så snart det ikke bruges mere, hvis du forlader rummet, selv et øjeblik.
15. Må ikke bruges, hvis el-ledningen er beskadiget.
16. Må ikke dyppes ned i vand, selv under rengøring.
17. Tag ikke fat med våde hænder.
18. Tag ikke fat om huset, der er varmt, men tag fat om håndtaget.
19. Tag ikke stikket ud ved at trække i ledningen, men tag fat om selve stikket.

20. Brug ikke forlængerledning.
21. Må ikke rengøres med skurende eller ætsende midler.
22. Må ikke bruges ved en temperatur på under 0°C og over 35°C.

Generel beskrivelse

- A. Klemmer
- B. LED display: 5 temperaturindstillinger + låsning af temperatur
- C. +/- knap til at mindske/øge temperaturen
- D. Tænd/sluk knap
- E. Glatteplader, Nano Ceramic-belægning
- F. Udgang rotationsledning
- G. Fødekabel
- H. Lock System (blokering og åbning af klemmerne)
- I. 2 Ion-boostere

Garanti

Apparatet er udelukkende beregnet til brug i en almindelig husholdning. Det må ikke bruges til erhvervsmæssige formål. Garantien bortfalder og er ugyldig i tilfælde af en forkert brug.

Brug

Her er nogle råd til at finde den glattetemperatur, der passer bedst til dit hår:

- Temperaturen vises i grønt: fra 130°C til 170°C til beskadiget, fint, farvet, affarvet hår.
- Rødt display til visning af temperaturen: 200°C og 230°C til sundt, stærkt og robust hår.

Nb: For at undgå enhver fejl (f.eks. at du kommer til at trykke på +/- knapperne under brug) er dette apparat forsynet med en låsefunktion. Ønskes det at fastlåse temperaturniveauet under brug, skal der trykkes på + eller - knappen i 2 sekunder. Indstillingen bliver låst og der vises en hængelås i displayet.

Ønskes det at ændre på apparatets temperatur, skal låsningen annulleres: Tryk igen på + eller - knappen i 2 sekunder. Indstillingen bliver frigjort og hængelåsen forsvinder fra displayet. Du kan ændre temperaturen ved at trykke på +/- knapperne.

Krølle, style:

1. Indfør hårtotten mellem glattetængerne ved roden (som når håret skal glattes). (Fig 1)
2. Drej apparatet en halv omgang (180°C). (Fig 2)

3. Træk langsomt glattejernet ned til hårspidserne. Fjern apparatet og krøllen formes. (Fig 3)

Har du problemer?

- Glatningen er ikke effektiv nok:
 - Klem glattepladerne fastere omkring hårløkken.
 - Lad apparatet glide langsommere.
 - Øg temperaturen ved hjælp af knappen " + ".
- Kan du ikke ændre temperaturen?
 - Kontroller, at temperaturniveauet ikke er låst.
- Den øverste plade er ikke fast:
 - Det er normalt, apparatet er forsynet med en mobil plade for at gøre glatningen mere effektiv.
- apparatet er ikke længere varmt efter et stykke tid:
 - Dette er normalt, apparatet er udstyret med et automatisk stopsystem.
- apparatet er indstillet på position 1, men varmer ikke (displayet kører i ring):
 - Dette er normalt, opvarmningen af apparatet starter når temperaturen vælges ved hjælp af knappen "+/-".

Bortskaffelse af apparatet



Lovgivningen kræver, at elektriske og elektroniske apparater indsamles, og dele af apparaterne genbruges. Elektriske og elektroniske apparater mærket med symbolet for affaldshåndtering skal afleveres på en kommunal genbrugsplads.

OBH Nordica BEGRÆNSET GARANTI

Garantien

OBH Nordica yder garanti på dette produkt mod nogen produktionsfejl i materialer eller kvalitet op til 2 år i Sverige, Norge, Danmark og Finland, startende fra den oprindelige købs- eller leveringsdato.

Producentens kommercielle garanti dækker alle omkostninger i forbindelse med udbedring af det dokumenterede defekte produkt, så det stemmer overens med de originale specifikationer, gennem reparation eller udskiftning af eventuelle fejlbehæftede dele og den nødvendige arbejdskraft. Efter OBH Nordicas skøn kan produktet erstattes af andet produkt frem for reparation af defekt produkt. OBH Nordicas eneste forpligtelse og din eksklusive løsning under denne garanti er begrænset til en sådan reparation eller erstatning.

Betingelser & undtagelser

OBH Nordica er ikke forpligtet til at reparere eller erstatte et produkt, hvortil

der ikke hører gyldigt købsbevis. Det defekte produkt kan returneres til købsstedet.

Denne garanti gælder kun for produkter, der er købt til hjemmebrug og dækker ikke skade, der måtte opstå som følge af forkert brug, misligholdelse, manglende overholdelse af OBH Nordicas instruktioner eller en modifikation eller uautoriseret reparation af produktet, fejlagtig indpakning fra ejerens side eller fejlhåndtering under forsendelse. Garantien dækker heller ikke normal slitage, vedligeholdelse eller udskiftning af forbrugsdele eller følgende:

- brug af forkert type af vand eller forbrugsvarer
- mekanisk skade, overbelastning
- skader eller ringe resultater, som specifikt kan tilskrives forkert spænding eller frekvens som angivet på produkt-ID eller specifikation
- indtrængen af vand, støv eller insekter i produktet
- tilkalkning (enhver form for afkalkning skal udføres i henhold til instruktioner for brug)
- skade, der kan tilskrives lyn eller strømstød
- skade på glas- eller porcelænsdele i produktet
- ulykker, herunder brand, oversvømmelse osv.
- professionel eller kommerciel brug

Lovbestemte rettigheder for forbruger

OBH Nordicas kommercielle garanti påvirker ikke de lovbestemte rettigheder en forbruger måtte have eller rettigheder, som ikke kan ekskluderes eller begrænses, ej heller rettigheder over for forhandler, hvorfra forbruger har købt produktet. Denne garanti giver en forbruger specifikke juridiske rettigheder, og forbrugeren kan også have andre juridiske rettigheder, som kan variere fra land til land. Forbrugeren kan hævde alle sådanne rettigheder efter eget skøn.

Disse instruktioner kan også ses på vores website www.obhnordica.dk.

OBH Nordica Denmark A/S

2750 Ballerup

Visiting address: Tempovej 27

Phone: +45 43 350 350

Direct: +45 43 350 367

www.obhnordica.dk

Tekniske data

OBH Nordica NF6221N0

110-240V ~, 50-60 Hz

48 watt



Ret til løbende ændringer og forbedringer forbeholdes.

Sikkerhetsforskrifter

1. Av hensyn til din sikkerhet er dette apparatet i samsvar med gyldige normer og regler (lavspenningsdirektiver, elektromagnetisk kompatibilitet, miljø ...).
2. Apparatets tilbehørsdeler blir meget varme under bruk. Unngå kontakt med huden. Sørg for at strømledningen aldri er i kontakt med apparatets varme deler.
3. Kontroller at nettspenningen stemmer overens med apparatets spenning. Enhver tilkoblingsfeil kan forårsake varige skader som ikke dekkes av garantien.
4. For din egen sikkerhet er installering av en jordfeilbryter med et rele som ikke overstiger 30 mA, anbefalt for den elektriske forsyningen av badet. Be en elektriker om råd.
5. Installasjon og bruk av apparatet skal imidlertid alltid være i samsvar med gjeldende standarder i ditt land.
6.  **ADVARSEL:** ikke bruk dette apparatet i umiddelbar nærhet av badekar, dusj, vask eller andre vannkilder.
7. Når apparatet blir brukt på et bad, bør det kobles fra umiddelbart etter bruk. Tilstedeværelsen av vann kan være farlig selv når apparatet er avslått.
8. Dette apparatet er ikke ment for personer (inkl. barn) med nedsatte fysiske, sensoriske eller psykiske evner, eller uerfarne personer, med mindre de får tilsyn eller forhåndsinstruksjoner om anvendelsen av apparatet fra en person med ansvar for deres sikkerhet.

9. Barn skal holdes under tilsyn for å sikre at de ikke bruker apparatet til lek.
10. Dette apparatet kan brukes av barn fra alderen 8 år og oppover og personer med reduserte fysiske, sensoriske eller mentale evner, eller for personer uten erfaring og kjennskap hvis de har blitt gitt opplæring i bruken av apparatet eller er under oppsyn og forstår farene som er involvert.
11. Barn skal ikke leke med apparatet.
12. Rengjøring og brukervedlikehold skal ikke utføres av barn uten oppsyn.
13. Dersom strømledningen er skadet, skal den erstattes av produsenten, dens kundeservice eller av en person med lignende kvalifikasjoner for å forhindre at det oppstår problemer.
14. Ikke bruk apparatet og kontakt et godkjent servicesenter hvis: apparatet har falt eller ikke fungerer normalt.
15. Apparatet må frakobles: før rengjøring og vedlikehold, hvis det ikke fungerer ordentlig, straks du har sluttet å bruke det.
16. Skal ikke brukes hvis ledningen er skadet.
17. Må ikke dyppes ned i vann eller holdes under rennende vann, selv ved rengjøring.
18. Skal ikke holdes med fuktige hender.
19. Holdes i håndtaket, ikke i de varme delene.
20. Skal ikke frakobles ved å dra i ledningen, med ved å dra i støpselet.
21. Bruk ikke skjøteledning.
22. Bruk ikke skuremidler eller etsende midler til rengjøring.
23. Skal ikke brukes ved temperaturer under 0 °C og over 35 °C.

Generell beskrivelse

- A. Tang
- B. LED-display: 5 temperaturposisjoner + låsing av temperaturen
- C. -/+ knapper for å senke/øke temperaturen
- D. På/av-knapp
- E. Retteplater, Nano Ceramic-belegg
- F. Roterende ledningsuttak
- G. Strømledning
- H. Lock System (låsing og opplåsing av tangen)
- I. 2 Ion-boostere

Garanti

Apparatet er kun beregnet for bruk i hjemmet. Det bør ikke brukes for profesjonelle formål. Garantien blir ugyldig ved feilaktig bruk.

Bruk

For å bestemme en temperatur for retting mer tilpasset til ditt hår, her er noen tips:

- Grønn temperatur: 130 °C til 200 °C for skjørt, fint, farget eller bleket hår.
- Display av rød temperatur: 200 °C og 230 °C for sunt, motstandsdyktig og robust hår.

Nb: For å unngå ufrivillig trykk på +/- knappene i løpet av bruk, er dette apparatet utstyrt med en låsefunksjon. Hvis du ønsker å låse fast temperaturen i løpet av bruken, trykker du på + eller - knappen i 2 sekunder. Din innstilling låser seg, og en hengelås viser seg på skjermen.

Hvis du vil endre apparatets temperatur, må du låse det opp: Trykk og hold nede i 2 sekunder på + eller - knappen. Din innstilling låser seg opp, og hengelåsen blir borte fra skjermen. Du kan endre temperaturen ved å trykke på knappene +/-.

Hvordan lage krøller, stilisere håret?:

1. Plasser hårløkken mellom platene, ved roten (som for glatting). (Fig 1)
2. Dreier apparatet en halv omdreining rundt (180°). (Fig 2)
3. Før apparatet sakte ned til hårtuppene. Fjern apparatet. Krøllene danner seg. (Fig 3)

Har du problemer?

- Rettingen er ikke effektiv nok:
 - Stram retteplatene med fast på din hårløkke.
 - Gli saktere med apparatet.
 - Øk temperaturen ved hjelp av knappen « + ».
- Det er ikke mulig å endre temperaturen:
 - Forsikre deg om at temperaturnivået ikke er låst.
- Den øverste platen er ikke fast:

- Det er normalt, apparatet er utstyrt med en bevegelig plate for en bedre effektivitet av rettingen.
- Apparatet varmer ikke lenger, etter en viss tid.
 - Det er normalt. Dette apparatet er utstyrt med et system med automatisk stopp.
- Apparatet er i posisjon 1, men varmer ikke (et skiftende display vises):
 - Det er normalt. Apparatet begynner

Avlevering av apparatet



Loven krever at elektriske og elektroniske apparater innsamles og deler av de gjenvinnes. Elektriske og elektroniske apparater merket  med symbolet for avfallshåndtering skal avleveres på en kommunal gjenvinningsplass.

BEGRENSET GARANTI for OBH Nordica

Garantien

OBH Nordica garanterer at dette produktet vil være fritt for produksjonsfeil i materialer eller arbeid i 2 år i Sverige, Norge, Danmark og Finland, fra og med kjøpsdato eller leveringsdato.

Denne produsentens kommersielle garanti dekker alle kostnader knyttet til gjenoppretting av bevist defekt produkt, slik at det samsvarer med de opprinnelige spesifikasjonene, gjennom reparasjon eller bytting av eventuelle deler samt nødvendig arbeid. OBH Nordica kan velge å bytte ut produktet med et erstatningsprodukt i stedet for å reparere et defekt produkt. OBH Nordicas eneste forpliktelse og den eneste løsningen du tilbys ifølge denne garantien, er begrenset til denne typen reparasjon eller bytte.

Vilkår og unntak

OBH Nordica er ikke forpliktet til å reparere eller erstatte noen produkter der det ikke kan legges frem gyldig kjøpskvittering. Defekt produkt kan leveres tilbake til butikken der det ble kjøpt.

Denne garantien gjelder bare for produkter som er kjøpt og brukt til hjemmebruk og dekker ikke noen typer skader som oppstår som følge av misbruk, uaktsomhet, unnlattelse av å følge OBH Nordicas instruksjoner, eller modifisering eller uautorisert reparasjon av produktet, feil pakking fra eier eller feilbehandling fra eventuell transportør. Den dekker heller ikke normal bruksslitasje, vedlikehold eller bytting av forbruksdeler, eller følgende:

- bruk av feil type vann eller forbruksdeler
- mekaniske skader, overbelastning
- skader eller dårlige resultater, særlig på grunn av feil spenning eller frekvens,

- som stemplet på produkt-IDen eller spesifikasjonen
- inntrenging av vann, støv eller insekter i produktet
- kalkavleiring (eventuell avkalking må utføres i henhold til brukerveiledningen)
- skade som følge av lynnedslag eller spenningssvingninger
- skade på eventuelle glass- eller porselenselementer i produktet
- ulykker, blant annet brann, oversvømmelse osv.
- profesjonell eller kommersiell bruk

Lovbestemte forbrukerrettigheter

OBH Nordicas kommersielle garanti får ingen innvirkning på de lovbestemte rettighetene forbrukere kan ha, eller andre rettigheter som ikke kan utelates eller begrenses, eller rettigheter i forhold til forhandleren som forbrukeren kjøpte produktet fra. Denne garantien gir forbrukeren bestemte juridiske rettigheter, og forbrukeren kan også ha andre juridiske rettigheter som kan variere fra land til land. Forbrukeren kan hevde slike rettigheter etter eget skjønn.

Disse instruksjonene finnes også på nettsiden vår www.obhnordica.no.

OBH Nordica Norway AS

Maridalsveien 15 E
0178 Oslo
Tlf: 22 96 39 30
www.obhnordica.no

Tekniske data

OBH Nordica NF6221NO
110-240V ~, 50-60 Hz
48 watt



Retten til løpende endringer og forbedringer forbeholdes.

Turvallisuusohjeet

1. Turvallisuutesi vuoksi tämä laite täyttää siihen soveltuvat normit ja määräykset (pienjännite-sähkömagneettinen yhteensopivuus, ympäristödirektiivi...).
2. Laitteen lisälaitteet kuumenevat käytössä. Vältä ihokosketusta niiden kanssa.
3. Varmista, että sähköjohto ei koskaan joudu kosketuksiin laitteen kuumien osien kanssa.
4. Tarkista, että laitteen arvokilvessä ilmoitettu syöttöjännite vastaa sähköverkon jännitettä.
5. Jos kytkentä on virheellinen, laite voi saada korvaamattomia vaurioita, joita takuu ei kata.
6. Lisäsuojan tarjoamiseksi on suositeltavaa asentaa kylpyhuoneen sähkövirtapiiriin vikavirtasuojakytkin (RCD tai vsk), jonka nimellistoimintavirta on enintään 30 mA. Kysy neuvoa sähköasentajaltasi.
7. Laitteen ja sen käytön tulee kuitenkin täyttää omassa maassasi voimassa olevat normit.
8.  **VAROITUS:** älä käytä tätä laitetta kylpyammeiden, suihkujen, lavuaarien tai muiden vettä sisältävien astioiden tai säiliöiden lähetyvillä.
9. Kun laitetta käytetään kylpyhuoneessa, kytke se irti pistorasiasta heti käytön jälkeen. Veden läheisyys voi aiheuttaa vaaratilanteita, vaikka laite olisikin kytketty pois päältä.
10. Tätä laitetta ei ole tarkoitettu sellaisten henkilöiden käytettäväksi (mukaan luettuina lapset), joiden fyysiset, aistimelliset tai henkiset kyvyt ovat heikentyneet eikä myöskään sellaisten henkilöiden käytettäväksi, joilla ei ole tietoa tai tuntemusta käyttää laitetta, elleivät he ole heidän

turvallisuudestaan vastaavan henkilön valvonnassa tai he saavat ohjeita laitteen käytöstä. Lapsia on pidettävä silmällä, jotta he eivät leiki tällä laitteella.

11. Tätä laitetta voivat käyttää vähintään 8-vuotiaat lapset ja aikuiset, joiden fyysiset, aisteihin liittyvät tai henkiset kyvyt ovat rajoittuneet tai joilla ei ole riittävästi tietoa ja kokemusta, mikäli he ovat saaneet tietoa ja opastusta laitteen turvallisesta käytöstä ja jos he ymmärtävät laitteen käyttöön liittyvät riskit ja vaarat. Älä anna lasten leikkiä laitteella. Lapset eivät saa puhdistaa tai huoltaa laitetta ilman valvontaa.
12. Jos sähköjohto on vahingoittunut, se on annettava valmistajan, tämän huoltoedustajan tai vastaavan pätevyyden omaavan henkilön vaihdettavaksi vaarojen välttämiseksi.
13. Älä käytä laitetta ja ota yhteys valtuutettuun huoltokeskukseen, jos: laite on pudonnut tai se ei toimi normaalilla tavalla.
14. Laite tulee irrottaa sähköverkosta: ennen puhdistusta ja hoitoa, jos se ei toimi kunnolla, heti kun olet lopettanut sen käytön, jos poistut huoneesta edes hetkeksi.
15. Älä käytä laitetta, jos sähköjohto on vahingoittunut.
16. Älä upota laitetta veteen tai laita sitä juoksevan veden alle edes puhdistusta varten.
17. Älä pidä laitteesta kiinni märin käsin.
18. Älä pidä kiinni rasiasta, sillä se kuumenee, käytä kädensijaa.
19. Älä irrota laitetta sähköverkosta vetämällä sähköjohdosta, vedä pistokkeesta.

20. Älä käytä jatkojohtoa.
21. Älä käytä puhdistuksessa hankaavia tai syövyttäviä tuotteita.
22. Älä käytä laitetta alle 0 °C ja yli 35 °C lämmössä.

Yleinen kuvaus

- A. Pihdit
- B. LED-näyttö: 5 lämpöasettoa + lämpötilan lukitus
- C. Painike -/+, lämpötilan laskeminen/nostaminen
- D. Päällä/pois kytkin
- E. Suoristuslevyt, Nano Ceramic -pinnoite
- F. Kääntyvän johdon ulostulo
- G. Virtajohto
- H. Lock System (pihtien lukitus ja vapautus)
- I. 2 ionitehostinta

Takuu

Laitte on tarkoitettu vain kotikäyttöön. Sitä ei saa käyttää ammattikäytössä. Takuu ei olevoimassa eikä päde, jos laitetta käytetään virheellisesti.

Käyttö

Valitaksesi hiuksillesi parhaiten sopivan suoristuslämpötilan, lue seuraavat ohjeet:

- Vihreä lämpötilan näyttö: 130 °C - 170 °C hauraille, ohuille, värjäytyille ja vaalennetuille hiuksille.
- Punainen lämpötilan näyttö: 200 °C ja 230 °C terveille, kestäville ja vahvoille hiuksille.

Tärkeä huomautus: Käyttövirheiden välttämiseksi (tahaton +/- painikkeiden painaminen laitteen toiminnan aikana) on laite varustettu lukitustoiminnolla. Halutessasi käytön aikana lukita asetetun lämpötilan paina 2 sekuntia painiketta + tai -. Säädöksesi lukittuu, näyttöön ilmestyy lukko.

Halutessasi sen jälkeen muuttaa asetettua lämpötilaa on lukitus vapautettava – paina taas 2 sekuntia painiketta + tai -. Säädöksesi lukitus aukeaa, lukko häviää näytöstä. Voit muuttaa lämpötilaa painamalla näppäimiä +/-.

Miten hiukset kiharretaan tai muotoillaan?

1. Aseta hiustupsu hiusjuurista asti levyjen väliin (aivan kuten hiusten suorituksessa). (Fig 1)
2. Käännä laitetta 180 °C itsensä ympäri. (Fig 2)
3. Laske laite hitaasti hiusten latvoihin asti. Poista laite hiustupsun päältä. Hiukset ovat kihartuneet. (Fig 3)

Ongelma?

- Suoristus ei ole tarpeeksi tehokas:
 - Purista suoristusraudat tiukemmin hiustupsun ympärille.
 - Liu'uta laitetta hitaammin.
 - Nosta lämpötilaa painikkeella « + ».
- Lämpötilaa ei voi muuttaa:
 - Tarkista, että lämpötilatasoa ei ole lukittu.
- Ylempi levy ei ole kunnolla kiinni.
 - Se on normaalia. Laitte on varustettu liikkuvalla levyllä, joka tehostaa suoristusta.
- Laitte ei lämpene enää tietyn ajan kuluttua:
 - Se on normaalia. Laitteessa on automaattinen sammutusjärjestelmä.
- Laitte on asennossa 1, mutta se ei lämpene (näyttö vaihtuu jatkuvasti):
 - Se on normaalia. Laitte alkaa lämmitä vasta, kun lämpötila on valittu painikkeella +/-.

Laitteen hävittäminen



Lainsäädäntö edellyttää, että kaikki sähköiset ja elektroniset laitteet kerätään uusiokäyttöön ja kierrätykseen. Sähköiset ja elektroniset laitteet, jotka on varustettu kierrätystä osoittavalla merkillä, on kerättävä erikseen ja toimitettava kunnalliseen kierrätyspisteeseen.

OBH Nordican RAJOITETTU TAKUU

Takuu

OBH Nordica myöntää tälle tuotteelle kahden vuoden takuun kaikkien valmistus- ja materiaalivirheiden varalta. Takuu on voimassa Ruotsissa, Norjassa, Tanskassa ja Suomessa, ja se on voimassa ostopäivästä tai toimituspäivästä alkaen.

Tämä valmistajan kaupallinen takuu kattaa kaikki kustannukset, myös tarvittavat työkustannukset, joita syntyy, kun vialliseksi todettu tuote muutetaan vastaamaan alkuperäistä määrittelyä joko korjaamalla tai vaihtamalla viallinen osa. Viallisen tuotteen korjaamisen sijaan OBH Nordica voi harkintansa mukaan antaa tilalle uuden tuotteen. OBH Nordican ainoa velvoite ja ostajan saama ainoa korvaus rajoittuvat tämän takuun mukaisesti tuotteen korjaukseen tai vaihtoon.

Ehdot ja rajoitukset

OBH Nordica ei ole velvollinen korjaamaan tai vaihtamaan tuotetta, jonka mukana ei toimiteta asianmukaista ostokuittia. Viallinen tuote voidaan palauttaa liikkeeseen, josta se on ostettu.

Takuu koskee vain tuotteita, jotka ostetaan kotitalouskäyttöön ja joita käytetään kotitalouskäytössä. Takuu ei kata seuraavista syistä syntyneitä vaurioita: väärinkäyttö, huolimattomuus, OBH NORDICAn ohjeiden noudattamatta jättäminen, tuotteen muuttaminen tai luvaton korjaus, omistajan suorittama virheellinen pakkaaminen tai kuljetusyhtiön huolimaton toiminta. Takuu ei myöskään kata normaalia kulumista, kuluvien osien huoltoa tai vaihtoa eikä seuraavia:

- vääränlaisen veden tai vääränlaisten kuluvien osien käyttö
- mekaaniset vauriot, ylikuormitus
- vauriot tai huonot lopputulokset, joiden syynä on väärä eli tuotetunnisteesta tai teknisistä tiedoista poikkeava jännite tai taajuus
- veden, pölyn tai hyönteisten pääsy tuotteen sisään
- kalkkeutuminen (kalkki tulee poistaa käyttöohjeiden mukaisesti)
- salaman tai virtapiikin aiheuttama vaurio
- tuotteessa olevaan lasiin tai posliiniin muodostunut vaurio
- onnettomuudet, mukaan lukien tulipalo, tulva jne.
- ammattimainen tai kaupallinen käyttö.

Kuluttajan lakisääteiset oikeudet

OBH Nordican kaupallinen takuu ei heikennä kuluttajan mahdollisia lainsäädännöllisiä oikeuksia tai oikeuksia, joita ei voi rajoittaa tai olla huomioimatta, eikä tuotteen myyneen jälleenmyyjän velvoitteita tuotteen omistajaa kohtaan. Tämä takuu antaa kuluttajalle tietyt lakisääteiset oikeudet, ja kuluttajalla voi olla myös muita lakisääteisiä, maittain vaihtelevia oikeuksia. Kuluttajalla on oikeus vedota näihin oikeuksiin harkintansa mukaan.

Löydät nämä käyttöohjeet myös kotisivuiltamme www.obhnordica.fi.

OBH Nordica Finland Oy

Äyritie 12 C
01510 Vantaa
Puh. (09) 894 6150
www.obhnordica.fi

Tekniset tiedot

OBH Nordica NF6221NO
110-240V ~, 50-60 Hz
48 watt



Oikeudet muutoksiin pidätetään.

Safety instructions

1. For your safety, this appliance complies with the applicable standards and regulations (Low Voltage Directive, Electromagnetic Compatibility, Environmental...).
2. The appliance's accessories become very hot during use. Avoid contact with the skin. Make sure that the supply cord never comes into contact with the hot parts of the appliance.
3. Check that the voltage of your electricity supply matches the voltage of your appliance.
4. Any error when connecting the appliance can cause irreparable harm, not covered by the guarantee.
5. For additional protection, the installation of a residual current device (RCD) having a rated residual operating current not exceeding 30 mA is advisable in the electrical circuit supplying the bathroom. Ask for installer for advice.
6. The installation of the appliance and its use must however comply with the standards in force in your country.
7.  **WARNING:** do not use this appliance near bathtubs, showers, basins or other vessels containing water.
8. This appliance is not intended for use by persons (including children) with reduced physical, sensory or mental capabilities, or lack of experience and knowledge, unless they have been given supervision or instruction concerning use of the appliance by a person responsible for their safety.
9. Children should be supervised to ensure that they do not play with the appliance.

10. When the appliance is used in a bathroom, unplug it after use since the proximity of water presents a hazard even when the appliance is switched off.
11. This appliance can be used by children aged from 8 years and above and persons with reduced physical, sensory or mental capabilities or lack of experience and knowledge if they have been given supervision or instruction concerning use of the appliance in a safe way and understand the hazards involved. Children shall not play with the appliance. Cleaning and user maintenance shall not be made by children without supervision.
12. If the supply cord is damaged, it must be replaced by the manufacturer, its service agent or similarly qualified persons in order to avoid a hazard.
13. Stop using your appliance and contact an Authorised Service Centre if:
 - your appliance has fallen.
 - it does not work correctly.
14. The appliance must be unplugged:
 - before cleaning and maintenance procedures.
 - if it is not working correctly.
 - as soon as you have finished using it.
 - if you leave the room, even momentarily.
15. Do not use if the cord is damaged.
16. Do not immerse or put under running water, even for cleaning purposes.
17. Do not hold with damp hands.
18. Do not hold the appliance by the casing, which is hot, but by the handle.
19. Do not unplug by pulling on the cord, rather pull out by the plug.
20. Do not use an electrical extension lead.

21. Do not clean with abrasive or corrosive products.
22. Do not use at temperatures below 0°C and above 35°C.

General description

- A. Tongs
- B. Led display: 5 temperature positions + temperature locking
- C. -/+ button to reduce/increase temperature
- D. ON/OFF switch
- E. Straightening plates, Nano Ceramic plated
- F. Rotating power cord outlet
- G. Power supply cord
- H. Lock System (to lock and unlock the tongs)
- I. 2 ion boosters

Guarantee

Your appliance is designed for use in the home only. It should not be used for professional purposes. The guarantee becomes null and void in the case of improper usage.

Operation

To help you decide the most suitable straightening temperature for your hair, here's a guide:

- The temperature is displayed in green: from 130°C to 170°C for fragile, fine, coloured or discoloured hair.
- The temperature is displayed in red: 200°C & 230°C for healthy, resistant, robust hair.

Note: To avoid any handling error (inadvertently pressing the +/- buttons during use) this appliance is equipped with a locking function.

If you wish to lock your temperature setting during use, press the + or – button for 2 seconds. Your setting is being locked, a padlock appears on the screen.

If you wish to change your appliance's temperature, you will need to unlock it by again pressing the + or – button for 2 seconds. Your setting is being unlocked, the padlock disappears from the screen. You can change the temperature by pressing the buttons +/-.

How should you curl, style your hair?

1. Place a lock of hair between the plates, at the roots (as if you were straightening your hair). (Fig. 1)
2. Turn the appliance through a half-turn (180°C). (Fig. 2)
3. Slowly slide the appliance down to the tips of your hair. Remove the appliance, the curl is taking shape. (Fig. 3)

Having trouble?

- You're not happy with the results you're getting from your straightener:
 - Press the straightener plates more firmly against your hair section.

- Slide your straightener more slowly.
 - Increase the temperature using the “+” button.
- It's impossible to change the temperature?
 - Check that the temperature level isn't locked.
 - The top plate isn't static.
 - This is quite normal, the straightener is fitted with a mobile plate to get better results from your straightener.
 - The appliance stops heating after a certain amount of time:
 - This is normal, as this appliance has an automatic shut-off system.
 - The appliance is in position 1, but does not heat (the display scrolls):
 - This is normal, as the appliance begins to heat up once the temperature has been selected using the +/- button.

Disposal of the appliance



Legislation requires that all electrical and electronic equipment must be collected for reuse and recycling. Electrical and electronic equipment marked with the symbol indicating separate collection of such equipment must be returned to a municipal waste collection point.

OBH Nordica LIMITED GUARANTEE

The Guarantee

OBH Nordica guarantees this product against any manufacturing defect in materials or workmanship during 2 years within Sweden, Norway, Denmark and Finland, starting from the initial date of purchase or delivery date.

This manufacturer's commercial guarantee covers all costs related to restoring the proven defective product so that it conforms to its original specifications, through the repair or replacement of any defective part and the necessary labour. At OBH Nordica's choice, a replacement product may be provided instead of repairing a defective product. OBH Nordica's sole obligation and your exclusive resolution under this guarantee are limited to such repair or replacement.

Conditions & Exclusions

OBH Nordica shall not be obliged to repair or replace any product which is not accompanied by a valid proof of purchase. The defective product may be returned to the store of purchase.

This guarantee applies only for products purchased and used for domestic purposes and will not cover any damage which occurs as a result of misuse, negligence, failure to follow OBH Nordica instructions, or a modification or unauthorised repair of the product, faulty packaging by the owner or mishandling by any carrier. It also does not cover normal wear and tear, maintenance or replacement of consumable parts, or the following:

- using the wrong type of water or consumable
- mechanical damages, overloading
- damages or poor results specifically due to wrong voltage or frequency as stamped on the product ID or specification
- ingress of water, dust or insects into the product
- scaling (any de-scaling must be carried out according to the instructions for use)
- damage as a result of lightning or power surges
- damage to any glass or porcelain ware in the product
- accidents including fire, flood, etc
- professional or commercial use

Consumer Statutory Rights

OBH Nordica's commercial guarantee does not affect the Statutory Rights a consumer may have or those rights that cannot be excluded or limited, nor rights against the retailer from which the consumer purchased the product. This guarantee gives a consumer specific legal rights, and the consumer may also have other legal rights which vary from Country to Country. The consumer may assert any such rights at his sole discretion.

These instructions are also available on our website www.obhnordica.com.

OBH Nordica AB

Löfströms Allé 5
SE-172 66 Sundbyberg
Phone: +46 8 629 25 00
www.obhnordica.se

Technical data

OBH Nordica NF6221N0
110-240V ~, 50-60 Hz
48 watt



These instructions are subject to alterations or improvements.



DESIGNING
GOOD LIFE